

Wellis®

EUROPE'S LEADING  
SPA MANUFACTURER

# Wellness & Garten

KATALOG 2025



# Inhalt



Whirlpools

4-51



Kaltes Bad

58-65



StreamLife swim spa

52-57

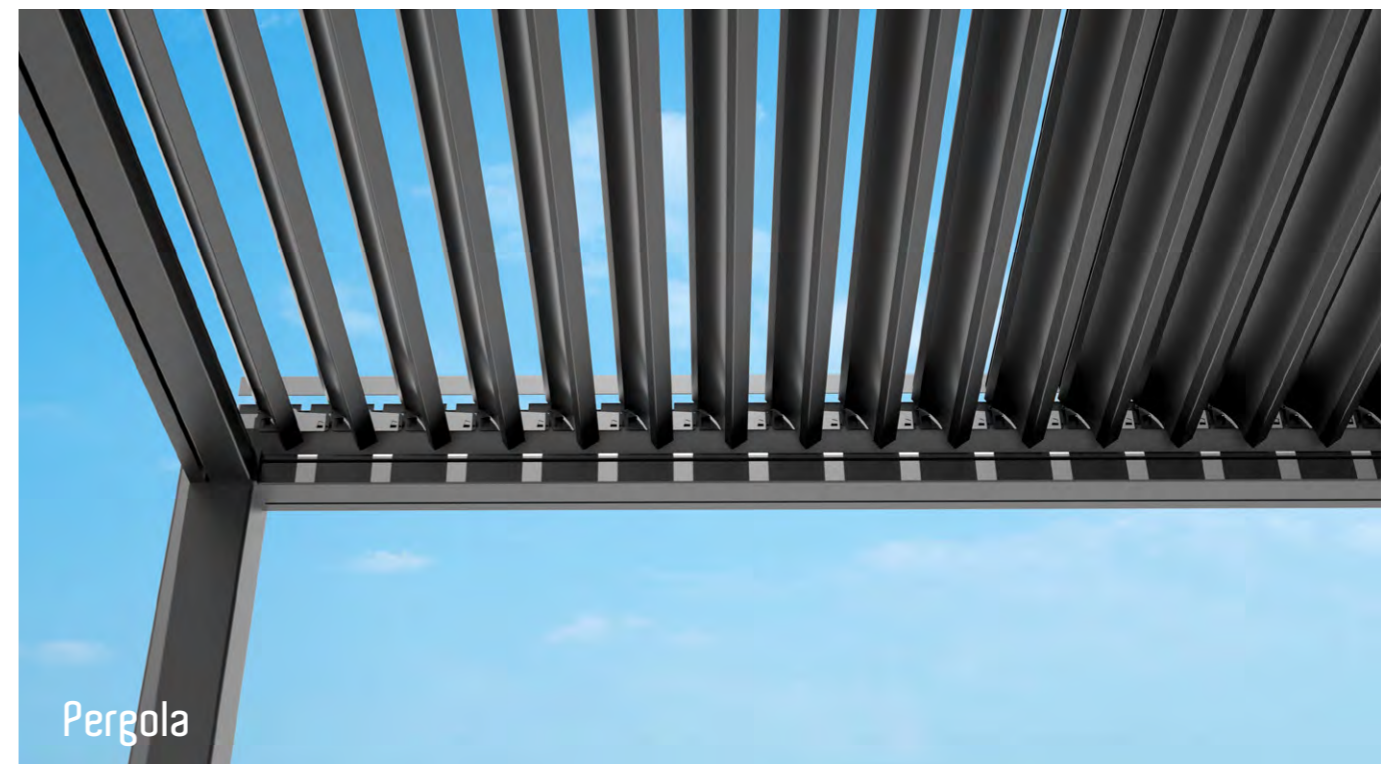

Pergola

66-71



Seit der Gründung des Unternehmens im Jahr 2003 entscheiden sich immer mehr Menschen auf der ganzen Welt für Wellis-Produkte. Der wachsende Bedarf nach einem gesunden Lebensstil lässt die Nachfrage nach hochwertigen Wellness-Produkten ebenfalls steigen. Dank der kontinuierlichen Entwicklung und Wachstum, ist Wellis heute der größte Hersteller von Whirlpools auf dem europäischen Markt und hat bereits einen bedeutenden Anteil auf dem amerikanischen Markt erobert.

Auf einer Gesamtfläche von 30.000 m<sup>2</sup> produzieren wir Whirlpools, Swim Spas, sowie die dazugehörigen thermischen Abdeckungen und Seitenabdeckungen.

Die Motivation für den Bau und für die kontinuierliche Erweiterung des riesigen Werks, welches mit modernsten Produktionstechnologien ausgestattet ist, waren stets die wachsende Marktnachfrage und das Streben nach qualitativ hochwertigen Fertigungstechnologien. Unsere Produkte

werden in unterschiedlichen Lagern gelagert. Aktuell verkaufen wir an mehr als 1000 Verkaufsstellen weltweit jährlich 30.000 Wellis-Whirlpools.

Wir entwickelten unsere neue Produktlinie über 4 Jahre. Unzählige Lizenzen, tausende Arbeitsstunden und eine Vielzahl eigener Innovationen, auf die wir bereits jetzt schon sehr stolz sind, werden in unseren neuen Modellen vertreten sein.

Getreu unseren Unternehmensleitlinien wollen wir anwender- und umweltfreundliche Produkte auf den Markt bringen, da es heute immer wichtiger wird, nicht nur auf die Bedürfnisse unserer Kunden einzugehen, sondern auch gleichzeitig unsere Erde zu schützen. Das primäre Ziel unseres Unternehmens ist es, unseren Kunden das gleiche oder sogar noch bessere Wellness-Erlebnis bei weniger Energieverbrauch zu ermöglichen. Es wird erhebliche Veränderungen in der technologischen Struktur unserer Spas geben, zudem erhalten diese auch ein neues Design.



„Ich war ein aktiver Teenager; ich bereiste die Welt und war fortwährend auf der Suche nach neuen Geschäftsfeldern. Ich arbeitete mit Jeansimporte aus Asien, wollte immer dazu lernen und mich weiterentwickeln. Den wirklichen Erfolg fanden mein Bruder und ich in der Whirlpoolproduktion und gründeten zusammen Wellis, Europa's führenden Whirlpoolhersteller. Am Anfang importierten wir Spas und Hydromassagewannen als fertige, halb- oder vormontierte Ware. Das Jahr 2010, als wir mit der Herstellung von Whirlpools begannen, sollte jedoch der bedeutendste Meilenstein in unserem und im Leben von Wellis sein.“

Wir begannen im Jahr 2008 mit dem Bau der Fabrik, einige Monate später brach die globale Finanzkrise aus, die große Wirtschaftsrezession begann. Alle versuchten mir auszureden, mitten in der Krise Whirlpools zu produzieren, da sie absolut zu den Luxusartikeln zählen. Das

Management des Unternehmens befürwortete den Produktionsstart nicht, ich beschloss jedoch diesen durchzusetzen. Um es vorsichtig auszudrücken, weder die Herstellung noch die Einführung unserer eigenen Whirlpools auf dem europäischen Markt war einfach. Zum Glück kann man sagen, der Rest sei Geschichte.

Denn unsere Bemühungen wurden von einem solchen Erfolg gekrönt, dass die Herstellung unserer Produkten das Unternehmen aus der Krise half. Als unseren nächsten großen Sprung, möchte ich den Markteintritt in den USA nennen, dem Heimatland der Whirlpools, wo wir in den letzten 2-3 Jahren Wurzeln schlugen und die Marke Wellis etablierten. Parallel zum Ausbau unseres Geschäfts in den USA möchten wir weiterhin wachsen. Es ist eine Ehre, an der Spitze zu sein, aber es ist auch eine enorme Verantwortung!“

Zsolt Czafik CEO und Ákos Czafik CEO  
Wellis Hungary

# Grüne Energie

NACHHALTIGE  
PRODUKTIONSTECHNOLOGIE



Statt langfristiger Visionen muss nachhaltiges Wirtschaften im Unternehmen zum Alltag werden. In den letzten Jahren haben wir in unserem Unternehmen zunehmend Wert auf die Elemente des umweltfreundlichen und nachhaltigen Handels.

Unsere Bemühungen stützen sich auf zwei wesentliche Säulen: einerseits auf die Optimierung unseres Produktionsprozesses, andererseits auf die Aufklärung unserer Kunden über die Energie- und Wassersparmöglichkeiten unter Berücksichtigung der Umweltfaktoren.

Einige Maßnahmen, die wir bereits erfolgreich in unserem Unternehmensalltag eingeführt haben:

- Recycling unnötiger Stoffe mit einem speziellen Schredder,
- Herstellung des ABS-Schaumstoffs (Acrylnitril-Butadien-Styrol) aus recyceltem Kunststoff,
- Einsatz von Whirlpoolpumpen mit niedrigem Verbrauch,
- Verschiedene Entwicklungen bei erneuerbaren Energien, wie zum Beispiel die Integration von Solarsystemen in unseren Produkten,
- Verkürzung der Transportwege rund um die Welt und Koordinierung der Produktions- und Vertriebsaktivitäten,
- Neue, energieeffiziente Whirlpools.

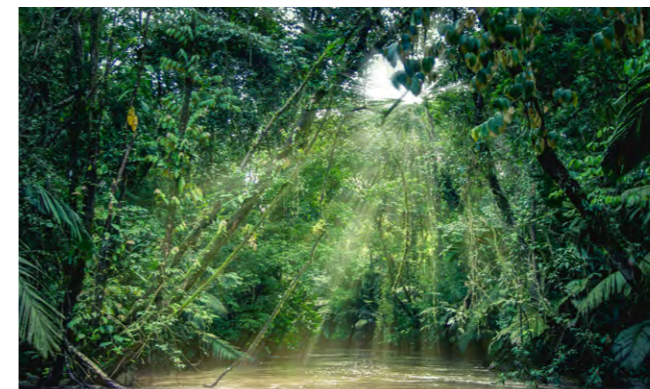

## RETTET DEN REGENWALD

Während unseres Produktionsprozesses legen wir ein besonderes Augenmerk auf das Umweltbewusstsein, so dass wir vollständig auf die Verwendung von Holzmaterialien verzichten.

So schützen wir unsere Regenwälder und die Natur. Um ein möglichst effektives Recycling zu erreichen, scheut sich Wellis nicht vor Innovationen.



## Qualitätssicherung

Die Qualität unserer Produkte wird kontinuierlich überprüft. Wir sind stolz, den Spitzenleistungen der höchsten deutschen Produktionsstandards verpflichtet zu sein, die uns ermöglicht, im Rahmen des TÜV-Zertifizierungsprotokolls uns von den Wettbewerbern deutlich abzugrenzen.

Unser TÜV, dem wir uns verpflichtet haben. Dies stellt die Erneuerung aller Zertifikate sicher, sodass unsere Produkte alle relevanten internationalen Qualitätsstandards erfüllen, sogar übertreffen.

Unabhängig überwacht, um den Anforderungen und den höchsten Fertigungsstandards zu entsprechen. Das CE-Zeichen auf all unseren Produkten zeigt unseren Kunden, dass Design und Ausführung allen relevanten EU-Normen entsprechen, sogar übertreffen.

3

Jahre Gewährleistung  
für die Rohre

10

Jahre Gewährleistung  
für die Außenwand

## Das ergebnis von 3 jahren entwicklung

Das Wellis Forschungsteam arbeitete 3 Jahre lang an dem neuen Portfolio das auf der ganzen Welt revolutionär sein wird.

61 Patenten sind bereits in Europa angemeldet, 14 in den USA. Außerdem haben wir ein Weltpatent für den elektrischen Wechselkugelhahn. Bahnbrechender technischer Erfolg bei energieeffizienten und umweltfreundlichen Lösungen.





## Umweltbewusst und Energiesparend



## Neuer wasserkugelhahn: WOW system

Energieverbrauch  
**-41%**

Neues Life-Line-Video



Energieeffiziente Lösungen, wobei auf Nachhaltigkeit und umweltbewussteste Produktionstechnologie Wert gelegt wird. Mit diesem Ziel ist es auch offenbar, dass die erneuerten und neuen Produktlinien diesen Standards entsprechend hergestellt werden.

Das ist der Grund, warum unser überarbeitetes Logo das Wort "Life" beinhaltet und die neuen Produktlinien die Namen Peak and CityLife erhalten haben.



ENERGIEEFFIZIENZ



WASSERAUFBEREITUNG



DESIGN, ERSCHEINUNG

Unser verbesserter elektrischer Wasserverteiler ersetzt den großen manuellen Verteiler. Das Gerät erfüllt die gleiche Funktion und verfügt über ein kleineres Panel mit Tasten für eine einfache Bedienung.

Der elektrische Wasserverteiler sorgt für ein sanfteres Massageerlebnis, da dieser nach der Aktivierung die Geschwindigkeit des Wassers allmählich schrittweise erhöht. Dank der Automatisierung haben wir ein neues Massageerlebnis eingebaut: der allmähliche Wechsel der Massagerichtung alle fünf Sekunden erzeugt einen pulsierenden Effekt, der ein authentischeres Gefühl einer traditionellen Massage vermittelt.

Was die Wasserströmung betrifft, so haben wir die Massagepumpen zweier älteren Modelle in nur einer durch Begradigung der Rohre und den Ein-

bau der Wasserpumpen vereint. Auf dieser Weise wird der Wasserverbrauch während der Nutzungszeit bis auf die Hälfte der bisherigen Mengen reduziert.

Wellis hat einen energieeffizienten Wasserverteiler entwickelt, dessen Patent in 152 Ländern registriert ist.

Verglichen mit den Lösungen des Wettbewerbs, bietet unser System 23% höheren Druck bei etwa 30% weniger Energieverbrauch. Des Weiteren im Vergleich zu unseren vorherigen Modellen zeigen die Ergebnisse einen 75% höheren Druck bei etwa 41% weniger Energieverbrauch.

### WELLIS EVEREST MIT DEM ALTEN WASSERVERTEILER

Um 12 PSI-Massagegefühl zu erreichen:

**2x3HP + 2x2HP Pumpen und 7400 W**

### WELLIS EVEREST LIFE MIT DEM NEUEN WASSERVERTEILER

Um 12 PSI-Massagegefühl zu erreichen:

**2x3HP Pumpen und 4400 W**

## Fokus auf die Energieeffizienz

Wellis Everest Life premium plus Life mit SMART-in Treppensystem	Bullfrog A7LC A7LC Full foam (CEC)	Hot Spring Envoy Full foam (CEC)	Jacuzzi J-475 Full foam (CEC)	Chinese spa (CEC)
2.90 kWh / tag 370 EUR / Jahr*	3.96 kWh / tag 505 EUR / Jahr*	4.45 kWh / tag 568 EUR / Jahr*	5.47 kWh / tag 698 EUR / Jahr*	10.00 kWh / tag 1 277 EUR / Jahr*

\* Quelle: CEC – California Energy Commission; Basierend auf Wellis Messungen mit SMART-In Treppensystem, California Energy Commission Daten: Wasser 39 °C, Luft 17 °C, Filterung 1x2 Stunden. 1 kW=0,35 EUR durchschnittlich: [https://ec.europa.eu/eurostat/statistics-explained/index.php/Electricity\\_price\\_statistics](https://ec.europa.eu/eurostat/statistics-explained/index.php/Electricity_price_statistics)



## Smartphone anwendung

Steuern Sie Ihren Whirlpool von zu Hause oder von unterwegs aus mit der Wellis Smartphone™ App!

Erhältlich für iPhone und Android-Smartphones. Stellen Sie die gewünschte Temperatur und weitere Funktionen von Ihrem Handy aus ein, bevor Sie sich auf den Weg in den Urlaub machen. Bei Ihrer Ankunft wird ein beheizter, betriebsbereiter Whirlpool auf Sie warten, der Sie mit allen Annehmlichkeiten und positiven Wirkungen einer Wellis-Wassermassage versorgt.



## Neue skandinavische Isolierung

Die meisten unserer Spas sind mit einer neuartigen Life Scandinavian-Isolierung ausgestattet. Diese Dämmplatten wurden in den Stützrahmen des Spas eingesetzt und nicht an der Außenverkleidung befestigt. Die Dämmung ist maßgenau auf die Innenmaße des Rahmens abgestimmt und lässt sich einfach ein- und ausbauen.

Auch die Schaumstoffisolierung unter dem Rand wurde gegen eine ästhetisch ansprechendere Life-Isolierung ausgetauscht.

In der Wanne haben wir anstelle der bisherigen POLYFOAM-Isolierung den besten Isolator eingebaut, den wir finden konnten: Luft. Dies erreichten wir durch die Installation einer ABS-Platte in der Nähe der Bodenplatte, wodurch isolierende Lufteinschlüsse entstanden.

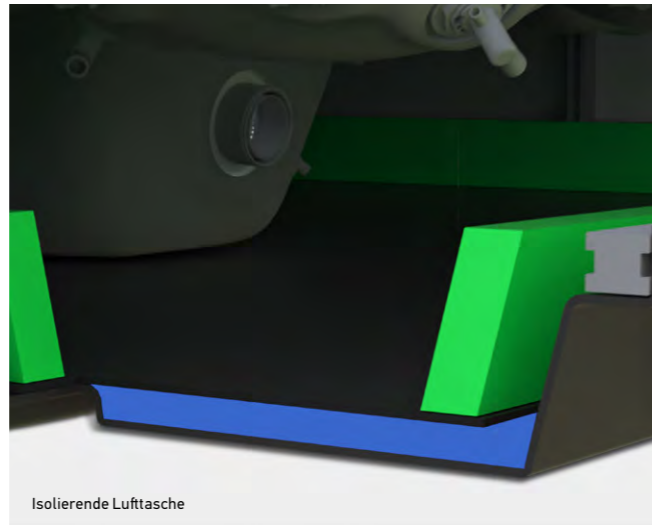

Insolierende Lufttasche

## Wasserreinheit

Alle Wellis-Spas verwenden ein mehrstufiges Filter- und Sanitär-system, das kristallklares, sicheres Badewasser mit einem Minimum an Verbrauch gewährleistet.

Am Anfang dieses Prozesses stehen unsere speziellen antimikrobiellen Patronenfilter. Mit Hilfe der Öko-Umwälzpumpe wird das Wasser durch diese Filter geleitet, die jede kleine Partikel auffangen. Die antimikrobielle Beschichtung trägt dazu bei, dass Bakterien, die sich eventuell an die Partikel festsetzen könnten, vernichtet werden. So wird die Vermehrung der Bakterien, sowie die Entstehung von Gerüchen verhindert. Die Filter können leicht gereinigt und immer wieder eingesetzt werden.

Nach der Filterung durchfließt das Whirlpoolwasser den Heizer und die Öko-Umwälzpumpe.

Anschließend wird es durch die von uns installierte Sanitäreinrichtung geleitet.

Obwohl das Wasser eines Whirlpools allein durch Chemikalien sicher gehalten werden kann, reduziert die elektronische Sanitäreinrichtung die Menge der benötigten Chemikalien erheblich und verbessert somit die Wasserqualität für die Badegäste. Jeder Whirlpool, den wir herstellen, ist mit dieser Vorrichtung ausgestattet: dem OZMIX™ System.

Unsere Filter sorgen dafür, dass das Wasser täglich mehrmals gereinigt wird und kein Schmutz auf dem Boden zurückbleibt. Unsere antimikrobiellen Whirlpool-Filterpatronen stellen ein unübertroffenes Niveau der Reinigung des Wassers sicher.

## SMART-In-STEP Treppensystem



Die Wärmepumpe kann unter der größeren Stufe verstaut werden. Die Erwärmung des Wassers kann kostengünstiger aufrechterhalten werden, ohne die Ästhetik des Produkts zu beeinträchtigen.

Smart-In-Trepp mit eingebauter Wärmepumpe kann Temperaturen von -5°C bis zu +40°C heizen oder kühlen, wodurch 70-75% der Heizenergie eingespart werden kann. Im Inneren der Treppe haben wir Ablagefächer vorgesehen, in denen Handtücher oder Chemikalien aufbewahrt werden können. Zusätzlich sind unsere Peaklife-Modelle mit einer USB-Buchse zum Aufladen von Mobiltelefonen ausgestattet.

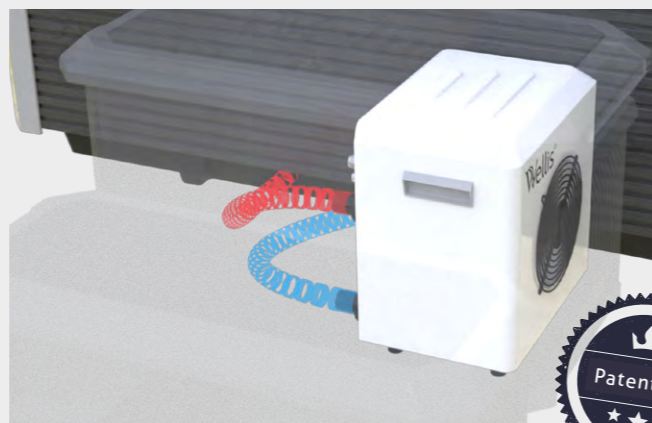

## CRYSTAL CLEAN SYSTEM

Dank des Rohrs mit einem Durchmesser von 48 Millimetern kann der Motor mehr Wasser schneller zirkulieren lassen, wodurch das Wasser effektiver gefiltert wird. Die neue Zirkulationsdüse wurde mit 3 Zonen konzipiert, von denen 2 Zonen nach unten gerichtet sind, um Sand und Schmutz vom Wannenboden aufzuwirbeln.

Die Zone im oberen Bereich leitet das Wasser anschließend in den Filter.



WELLISGUARD™

Sorgt bei Verwendung mit der richtigen Menge Chlor für 20 % frischeres Wasser im Vergleich zu herkömmlichen Systemen. Sorgt für perfekte Wasserklarheit.

Die während der Entwicklungsarbeit von Wellis durchgeführten Tests haben gezeigt, dass sich die von uns verwendeten Systeme als die effektivste Lösung erwiesen haben. Um die Klarheit und Frische des Wassers zu verbessern, haben wir den WellisGuard™ entwickelt, der

sich bei Verwendung mit Chlor und der richtigen Menge pH-Regler als am effektivsten erwiesen hat. Dank unseres Systems wird im Vergleich zu herkömmlichen Systemen weniger Chlor benötigt, wodurch das Whirlpoolwasser angenehmer und kristallklarer wird.

Unser Ziel ist es, die bestmögliche Reinigungsmethode zu erreichen und die Menge der derzeit verwendeten Chemikalien zu reduzieren. Der WellisGuard™ ist derzeit patentiert.

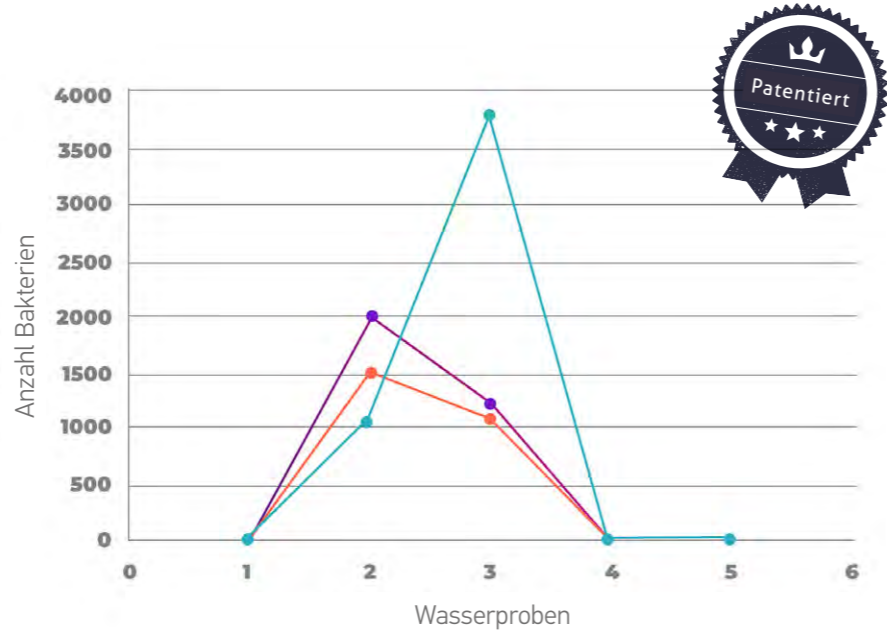
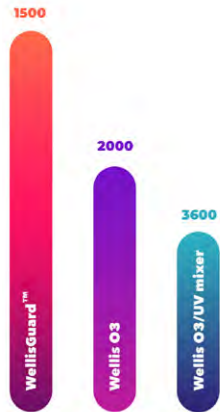

Sound system

IN-LINE WIS PRO

- Dieses nützliche, integrierte Zubehör ermöglicht die 24-Stunden-Überwachung der Wasserqualität Ihres Whirlpools über Ihr Smartphone.
- Es ermittelt die genauen und gewünschten Mengen an Chemikalien.
- Da es ein eingebautes System ist, stört es während der Ruhezeit nicht. Ein neuartiges System, entwickelt von Wellis.



DIE WIS-APP KANN BEI GOOGLE PLAY ODER APP STORE HERUNTERGELADEN WERDEN.



AQUASOUL™ PRO 4.1 UND 2.1 SOUNDSYSTEM (PEAKLIFE)

Erleben Sie das hochmoderne Wellis AquaSoul™ Pro-Soundsystem mit hochmodernen, wasserdichten Komponenten, die für eine nahtlose Integration in die heutige Technologie entwickelt wurden. Vergessen Sie veraltete MP3-Player und Kabelverbindungen – der integrierte Bluetooth-Empfänger ermöglicht kabelloses Streaming direkt von Ihrem Mobilgerät. Wählen Sie zwischen dem leistungsstarken 4.1-System, das einen 288-W-Subwoofer und vier verdeckte 30-W-Lautsprecher umfasst, oder dem kompakten 2.1-System mit zwei integrierten 30-W-Lautsprechern, das für makellose Audioqualität in jeder Umgebung sorgt.



PeakLife versteckt

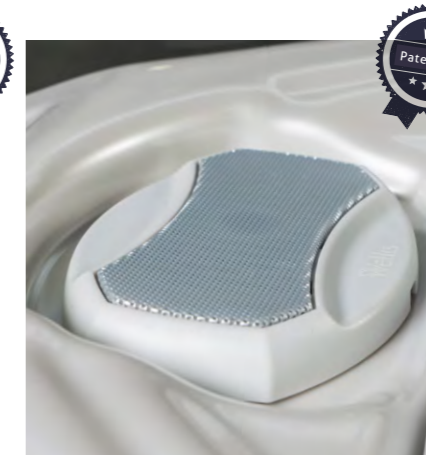

PeakLife Rand



CityLife Rand

MYMUSIC™ 2.0 (MIT 2 LAUTSPRECHERN) (CITYLIFE)

Tauchen Sie ein in das myMusic™ 2.0-Soundsystem, das mit der neuesten wasserdichten Technologie gefertigt ist, um eine überragende Klangqualität zu liefern. Sie benötigen keine externen Geräte und können ganz einfach von Ihrem Mobiltelefon aus eine Verbindung zum integrierten Bluetooth-Empfänger herstellen. Dieses System vereinfacht Ihr Audioerlebnis und sorgt gleichzeitig für einen High-Fidelity-Sound, sodass es sich perfekt für jeden modernen Lebensstil eignet.



Lightened, soft pillow



PeakLife filter housing

#### NACKENMASSAGE & KOPFSTÜTZE

Nehmen Sie den Alltagsstress von Ihrer Schulter und Ihrem Nacken. Fortschrittliche Ergonomie, komfortableres Design. Das Design der Kopfstütze folgt der Nackenlinie und der Form des Kopfes, damit Sie sich noch besser entspannen können.

#### WASSERFALL

Setzen Sie sich unter die Wasserkaskaden und genießen Sie eine wohltuende Nacken- und Schultermassage. Dies ist eine Wellis-Neuentwicklung, es gibt kein annähernd ähnliches Produkt auf dem Markt.

#### FILTERGEHÄUSE

Unser maßgefertigtes Filtergehäuse zeichnet sich aus durch hervorragendes Design aus, welches die Farbtöne des Whirlpool-Acryls ergänzt. Die Filter können mit einem Handgriff ausgetauscht werden, jeder kann es leicht durchführen. Wir vollbrachten ein einzigartiges, leuchtendes Design, das den Whirlpool moderner macht.

#### ∞ WIR ENTWICKELTEN DIE 7" ROTIERENDE ENDLÖSDÜSE

Die Endlösdüse macht das Massageerlebnis noch angenehmer, da sie einen größeren Teil des Körpers massiert. Sie bewegt sich nicht nur auf und ab, sondern zeichnet eine unendliche Acht, während sie sich dreht.

## Zukunft des designs

### LIGHTSIDE™ WHIRLPOOL SCHRANK

Holzähnliche, breite horizontale Seiten- und Eckleisten. Diese Elemente verleihen dem Erscheinungsbild der Spas eine intime Atmosphäre. Die Schränke sind in den Farben grau und braun erhältlich. Außerdem versetzt uns der futuristische Look unseres neuen Whirlpool-Seitenschanks sofort in die Zukunft. An der Seite der Whirlpoolabdeckung verläuft eine LED-Leiste (PeakLife). Die neu entwickelten Eckelemente verleihen unserer neuen Whirlpoolserie ein moderneres und futuristischeres Aussehen.

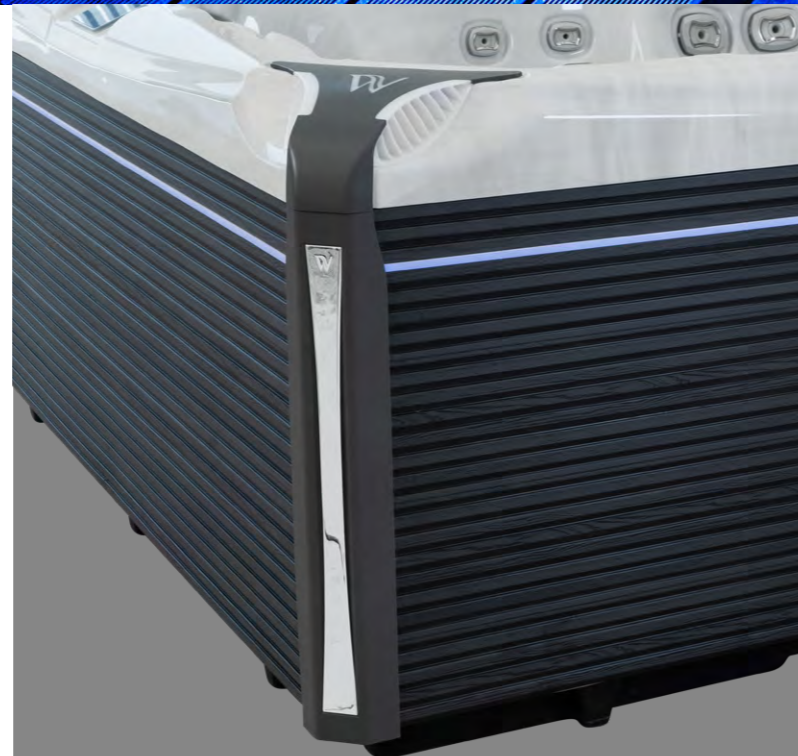

Infinity Jet



Wasserfall





## Chromotherapie

Bei unseren Whirlpools bezeichnen wir dies als Mood Lightning. Unser Farbtherapie-System basiert auf drei verschiedenen Farben: grün, blau und rot. Diese können von sanft durch das Spektrum verblassend oder durch einfaches Antippen des Whirlpoolbedienfelds auf die einzelne Farbe festgelegt werden, wie es Ihrer Stimmung am besten entspricht.

### EXKLUSIVE LICHT-FARBTHERAPIE-STIMMUNGSBELEUCHTUNG

Bei Anschluss an Wellis-Bedienfelder, einschließlich der SmartTouch-Systeme, kann das Exclusive Lights-System einfach gesteuert werden. Während die SmartTouch-Oberfläche personalisierte Einstellungen mit einer unendlichen Auswahl an Farben und Dimmintensitäten ermöglicht, bieten andere Bedienfelder die Möglichkeit, durch die Farben zu wechseln, allerdings mit einer begrenzteren Auswahl. Das Exclusive Lights-System



kann das Spa-Erlebnis verbessern, indem es drei Beleuchtungszonen beleuchtet: zentrale Beleuchtung, Randbeleuchtung sowie Schrank- und Eckbeleuchtung.

### RANDBELEUCHTUNG

Die Randbeleuchtung ist ein Designelement, das sich unter den Dekorelementen, den Becherhaltern, den Armaturen und dem Filtergehäuse befindet. Die Düsenbeleuchtung kann gleichzeitig gesteuert werden.

### LICHTDÜSEN

Wellis hat zahlreiche Patente für seine neuen Modelle sind die außergewöhnlichen Lichtdüsen. Die Strahlen beleuchten nicht nur sich selbst, sondern auch die umliegende Oberfläche. Das Innere des Whirlpools ist moderner dadurch, sein futuristisches Design verleiht ihm das einzigartige Aussehen eines Raumschiffes, welches es auf dem Whirlpoolmarkt bisher noch nicht gab. So erscheint der Whirlpool moderner und beeindruckt mit einer optisch größeren Wasseroberfläche.

### LIGHTSIDE™ SCHRANK-SYSTEM (PEAKLIFE)

Das LightSide™ Schranksystem ist ein in den neuen Wellis-Whirlpools eingebautes System, welches durch versteckte Beleuchtung unter den Eckelementen und eine selbst entwickelte LED-Leiste, die entlang der Seitenwand des Whirlpools verläuft, beeindruckt. Das Licht kann separat eingestellt werden, die integrierte LED-Leiste schafft eine besondere Atmosphäre beim Entspannen.



### ZENTRALBELEUCHTUNG

Alle unsere Whirlpools sind mit einer zentralen Unterwasserbeleuchtung ausgestattet, die das gesamte Wasseroberfläche erhellt.



## Massage von wellis

### RELAX MASSAGESITZ

Dieser zielt auf die Regeneration des Schulterbereichs, der longitudinale Rumpf-, Hüftbeuge- sowie die Kniestreckmuskulatur – an die Muskelgruppen, die im Alltag am meisten beansprucht werden.

### EXPERTEN MASSAGESITZ

Richtung und Stärke der Düsen sind individuell einstellbar, wodurch eine physiologische Wirkung erzielt wird.

### COOL DOWN MASSAGESITZ

Das Design des Sitzes sorgt für Entspannung nach einem anstrengenden Training; seine psychisch beruhigende Wirkung ist neben der Wiederherstellung der physiologischen Funktionen zu erwähnen.

### FOKUS MASSAGESITZ

Es bietet seinem Benutzer einen ähnlichen Effekt wie der Expertensitz: die longitudinale Rumpfmuskulatur wird entspannt, die Hüft- und Beuger- und Streckmuskulatur der Oberschenkel werden passiv trainiert.

### BODY FLOW MASSAGESITZ

Der Massagesitz mit der intensivsten physiologischen Wirkung: neben den Muskelfasern des Rumpfes, wird auch der venöse und lymphatische Kreislauf in den unteren Gliedmaßen behandelt und sorgt so für Entlastung der Venenklappen.

### INTENSO MASSAGESITZ

Der effektivster Massagesitz. Der Favorit der Profisportler. Nach einem anstrengenden und intensiven Training sorgt er für die Entspannung und Regeneration der kritischen Bereiche der Rücken- und Beinmuskulatur.

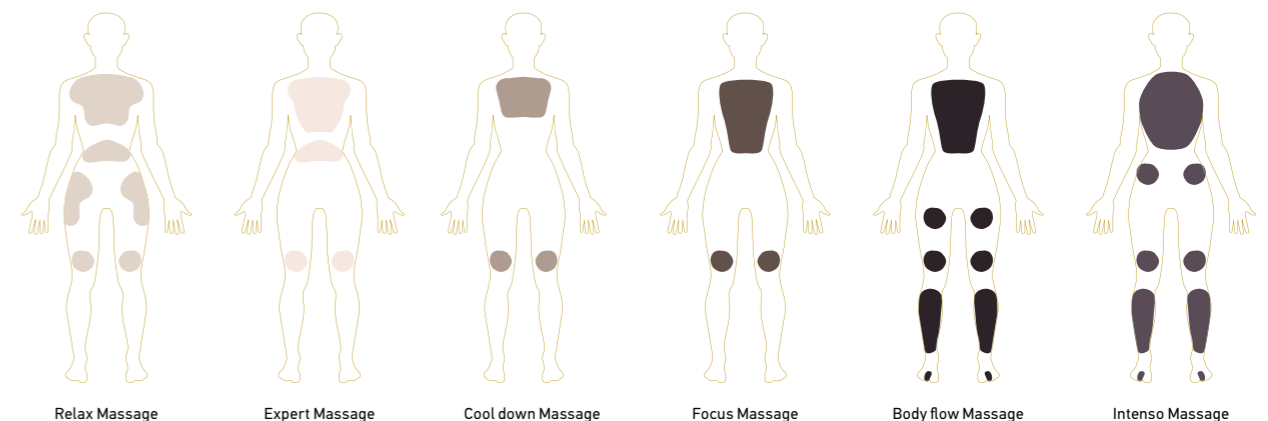

\* Die Anordnung der Düsen kann sich bei jeder Wanne in den verschiedenen Sitzdesigns variieren.

# Farbwelt von Wellis

## ACRYLFARBEN

Für unsere Whirlpools haben wir ein umfassendes Angebot an 4 schönen, modernen Acryltönen, die mit jeder Umgebung harmonisieren – ob innen oder außen: Ice white, Sterling silver und Midnight canyon.



Ice white

Sterling silver

Midnight canyon

braun



## SCHRANKFARBEN

Kein Schleifen, Ölen oder unordentliche, traditionelle Wartung eines Holzschrankes. Unsere Whirlpool-Schränke bestehen aus einem UV-beständigen Polymermaterial, welches so ansprechend ist wie echtes Holz, aber völlig wartungsfrei ist. Die PeakLife-Whirlpools haben das neue, mit vertikalen Eckelementen kombinierte LightSide™ Design, welches den Modellen Eleganz verleiht. Erhältlich in den Farben grau und braun.

grau



CityLife – HorizontSide™



PeakLife – LightSide™



## Bedienfeld

ZUSATZBEDIENFELD BEDIENFELD  
(PEAKLIFE, STREAMLIFE, COLD PLUNGE LINE)

Die einzelne Taste ist auch eine Zusatzastatur, die als zweite Tastatur an Ihrem Whirlpool installiert werden kann. Sie ermöglicht die Aktivierung der Whirlpoolpumpe, die einem jeweiligen Abschnitt zugeordnet ist.



SMARTTOUCH BEDIENFELD

EASY7 BEDIENFELD  
(CITYLIFE, STREAMLIFE)

Die Wellis Easy7 vereint alle notwendigen Funktionen in einer Tastatur: Kompakt, mit einem großen LCD-Bildschirm; hell genug, um den ganzen Tag über gesehen zu werden; einfach genug, um sie auch mitten in der Nacht zu benutzen; erschwinglich und dennoch solide gebaut.



EASY7 BEDIENFELD

EASY4-BEDIENFELD  
(CITYLIFE, CLASSICLINE, STREAMLIFE)

Ein hochwertiges Steuerungssystem, das darauf ausgelegt ist, das Baderlebnis perfekt zu steuern. Das Wellis Easy4 bietet alle Funktionen, die Sie wirklich benötigen, auf einer Tastatur. Kompakt, mit großem LCD-Bildschirm; hell genug, um den ganzen Tag über gesehen zu werden; einfach genug, um es mitten in der Nacht zu verwenden; erschwinglich und dennoch solide gebaut.



EASY4 BEDIENFELD

# Wellis® PeakLife

2025 Life models



Life



↑ Premium Edition



↑ Premium Edition

## Everest Life

2 360 × 2 360 × 950 mm  
2 Liegeplätze, 3 Sitzplätze

### Acryl



### Seitenabdeckung



### Deluxe Edition + Essential Edition

Seitenabdeckung	LightSide™ mit Schrankbeleuchtung
Min. Energieverbrauch**	1 × 25A - 230V / 50Hz
Opt. Energieverbrauch	1 × 40A - 230V / 50Hz oder 3 × 16A - 400V / 50Hz
Zusatzbedienfeld	2 × 1 Knöpfe
Pumps	2 × 3 HP
WOW system	Elektrischer Wasserverteiler
Soundsystem	Aquasoul™ Pro 4.1 versteckt
Exklusive Licht-Farbtherapie	Zentrallicht, Randlicht, Schrank- und Eckenbeleuchtung
Whirlpool-Fernsteuerung	Smartphone App mit Wi-Fi Anschluss

### Premium Edition + Deluxe Edition

In-Line WIS Pro	Integriertes Wasseranalysegerät
Exklusive Licht-Farbtherapie	Beleuchtete Düsen, Randlicht, Schrank- und Eckenbeleuchtung

### Essential Edition (Serienausstattung)

Nettogewicht / Wasservolumen	452 kg / 1 382 l
Gestell	WPS
Seitenabdeckung	LifeSide™ ohne Schrankbeleuchtung
Verstärkung	Poli-MAX™
Isolierung	Life skandinavische Isolierung
Gesamtanzahl Düsen	68
∞ Infinity jets	6
Min. Energieverbrauch**	1 × 32A - 230V / 50Hz
Opt. Energieverbrauch	1 × 50A - 230V / 50Hz oder 3 × 16A - 400V / 50Hz
Pumpen	3 × 3 HP
Zirkulationspumpen	W-EC pump
Heizung	3 kW
Bedienfeld	SmartTouch
Zusatzbedienfeld	-
Wasserreinigung	WellisGuard™
Filterkartusche	3 × MicroPlus antibakteriell
Flache Wasserdüsen	2 × 1 beleuchtet
Wasserfall	1 beleuchtet
Exklusive Licht-Farbtherapie	Exklusive LEDs, Randlicht, Eckenbeleuchtung
Soundsystem	-
Whirlpool-Fernsteuerung	-
Thermoabdeckung	Standard

### Everest Deluxe und Premium Option

3 kW Wärmepumpe  
Smart- In Treppe vorbereitet für den Wärmepumpeneinbau

\* Daten der California Energy Commission: Wasser 39 °C, Luft 17 °C, Filterung 1x2 Stunden. Basierend auf TÜV Messungen mit Wärmepumpe.

\*\* Bei Anschluss des Mindeststroms können der/die Massagemotor(en) und die Heizeinheit nicht gleichzeitig betrieben werden.

## Kilimanjaro Life

2 360 × 2 360 × 950 mm  
1 Liegeplatz, 5 Sitzplätze

### Acryl



### Seitenabdeckung

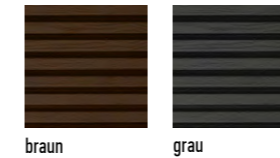

### Deluxe Edition + Essential Edition

Seitenabdeckung	LightSide™ mit Schrankbeleuchtung
Min. Energieverbrauch**	1 × 25A - 230V / 50Hz
Opt. Energieverbrauch	1 × 40A - 230V / 50Hz oder 3 × 16A - 400V / 50Hz
Zusatzbedienfeld	1 Knopf
Pumps	2 × 3 HP
WOW system	Elektrischer Wasserverteiler
Soundsystem	Aquasoul™ Pro 4.1 versteckt
Exklusive Licht-Farbtherapie	Zentrallicht, Randlicht, Schrank- und Eckenbeleuchtung
Whirlpool-Fernsteuerung	Smartphone App mit Wi-Fi Anschluss

### Premium Edition + Deluxe Edition

In-Line WIS Pro	Integriertes Wasseranalysegerät
Exklusive Licht-Farbtherapie	Beleuchtete Düsen, Randlicht, Schrank- und Eckenbeleuchtung

### Essential Edition (Serienausstattung)

Nettogewicht / Wasservolumen	454 kg / 1 450 l
Gestell	WPS
Seitenabdeckung	LifeSide™ ohne Schrankbeleuchtung
Verstärkung	Poli-MAX™
Isolierung	Life skandinavische Isolierung
Gesamtanzahl Düsen	59
∞ Infinity jets	6
Min. Energieverbrauch**	1 × 32A - 230V / 50Hz
Opt. Energieverbrauch	1 × 50A - 230V / 50Hz oder 3 × 16A - 400V / 50Hz
Pumpen	3 × 3 HP
Zirkulationspumpen	W-EC pump
Heizung	3 kW
Bedienfeld	SmartTouch
Zusatzbedienfeld	-
Wasserreinigung	WellisGuard™
Filterkartusche	3 × MicroPlus antibakteriell
Flache Wasserdüsen	2 × 1 beleuchtet
Wasserfall	1 beleuchtet
Exklusive Licht-Farbtherapie	Exklusive LEDs, Randlicht, Eckenbeleuchtung
Soundsystem	-
Whirlpool-Fernsteuerung	-
Thermoabdeckung	Standard

### Kilimanjaro Deluxe und Premium Option

3 kW Wärmepumpe  
Smart- In Treppe vorbereitet für den Wärmepumpeneinbau

\* Daten der California Energy Commission: Wasser 39 °C, Luft 17 °C, Filterung 1x2 Stunden. Basierend auf TÜV Messungen mit Wärmepumpe.

\*\* Bei Anschluss des Mindeststroms können der/die Massagemotor(en) und die Heizeinheit nicht gleichzeitig betrieben werden.



↑ Premium Edition

## Atlas Life

2 150 × 2 150 × 865 mm  
1 Liegeplatz, 5 Sitzplätze

### Acryl

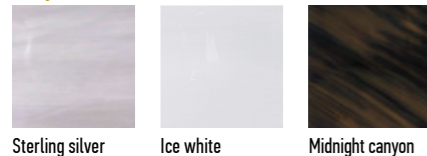

### Seitenabdeckung



### Deluxe Edition + Essential Edition

Seitenabdeckung	LightSide™ mit Schrankbeleuchtung
Min. Energieverbrauch**	1 × 20A - 230V / 50Hz
Opt. Energieverbrauch	1 × 32A - 230V / 50Hz or 3 × 16A - 400V / 50Hz
Pumps	2 × 2 HP
WOW system	Elektrischer Wasserverteiler
Soundsystem	Aquasoul™ Pro 2.1
Exklusive Licht-Farbtherapie	Zentrallicht, Randlicht, Schrank- und Eckenbeleuchtung
Whirlpool-Fernsteuerung	Smartphone App mit Wi-Fi Anschluss

### Premium Edition + Deluxe Edition

In-Line WIS Pro	Integriertes Wasseranalysegerät
Exklusive Licht-Farbtherapie	Beleuchtete Düsen, Randlicht, Schrank- und Eckenbeleuchtung

### Essential Edition (Serienausstattung)

Nettogewicht / Wasservolumen	391 kg / 1 100 l
Gestell	WPS
Seitenabdeckung	LifeSide™ ohne Schrankbeleuchtung
Verstärkung	Poli-MAX™
Isolierung	Life skandinavische Isolierung
Gesamtanzahl Düsen	43
∞ Infinity jets	4
Min. Energieverbrauch**	1 × 16A - 230V / 50Hz
Opt. Energieverbrauch	1 × 32A - 230V / 50Hz oder 3 × 16A - 400V / 50Hz
Pumpen	2 × 2 HP
Zirkulationspumpen	W-EC pump
Heizung	3 kW
Bedienfeld	SmartTouch
Zusatzbedienfeld	-
Wasserreinigung	WellisGuard™
Filterkartusche	2 × MicroPlus antibakteriell
Flache Wasserdüsen	-
Wasserfall	1 beleuchtet
Exklusive Licht-Farbtherapie	Exklusive LEDs, Randlicht, Eckenbeleuchtung
Soundsystem	-
Whirlpool-Fernsteuerung	-
Thermoabdeckung	Standard

### Atlas Deluxe und Premium Option

3 kW Wärmepumpe  
Smart- In Treppe vorbereitet für den Wärmepumpeneinbau

\* Daten der California Energy Commission: Wasser 39 °C, Luft 17 °C, Filterung 1x2 Stunden. Basierend auf TÜV Messungen mit Wärmepumpe.

\*\* Bei Anschluss des Mindeststroms können der/die Massagemotor(en) und die Heizeinheit nicht gleichzeitig betrieben werden.



↑ Premium Edition

## Makalu Life

2 150 × 2 150 × 865 mm  
2 Liegeplätze, 3 Sitzplätze

### Acryl



### Seitenabdeckung

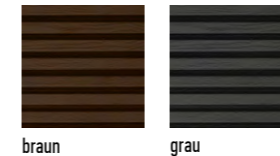

### Deluxe Edition + Essential Edition

Seitenabdeckung	LightSide™ mit Schrankbeleuchtung
Min. Energieverbrauch**	1 × 20A - 230V / 50Hz
Opt. Energieverbrauch	1 × 32A - 230V / 50Hz or 3 × 16A - 400V / 50Hz
Pumps	2 × 2 HP
WOW system	Elektrischer Wasserverteiler
Soundsystem	Aquasoul™ Pro 2.1
Exklusive Licht-Farbtherapie	Zentrallicht, Randlicht, Schrank- und Eckenbeleuchtung
Whirlpool-Fernsteuerung	Smartphone App mit Wi-Fi Anschluss

### Premium Edition + Deluxe Edition

In-Line WIS Pro	Integriertes Wasseranalysegerät
Exklusive Licht-Farbtherapie	Beleuchtete Düsen, Randlicht, Schrank- und Eckenbeleuchtung

### Essential Edition (Serienausstattung)

Nettogewicht / Wasservolumen	380 kg / 1 070 l
Gestell	WPS
Seitenabdeckung	LifeSide™ ohne Schrankbeleuchtung
Verstärkung	Poli-MAX™
Isolierung	Life skandinavische Isolierung
Gesamtanzahl Düsen	51
∞ Infinity jets	4
Min. Energieverbrauch**	1 × 16A - 230V / 50Hz
Opt. Energieverbrauch	1 × 32A - 230V / 50Hz oder 3 × 16A - 400V / 50Hz
Pumpen	2 × 2 HP
Zirkulationspumpen	W-EC pump
Heizung	3 kW
Bedienfeld	SmartTouch
Zusatzbedienfeld	-
Wasserreinigung	WellisGuard™
Filterkartusche	2 × MicroPlus antibakteriell
Flache Wasserdüsen	-
Wasserfall	1 beleuchtet
Exklusive Licht-Farbtherapie	Exklusive LEDs, Randlicht, Eckenbeleuchtung
Soundsystem	-
Whirlpool-Fernsteuerung	-
Thermoabdeckung	Standard

### Makalu Deluxe und Premium Option

3 kW Wärmepumpe  
Smart- In Treppe vorbereitet für den Wärmepumpeneinbau

\* Daten der California Energy Commission: Wasser 39 °C, Luft 17 °C, Filterung 1x2 Stunden. Basierend auf TÜV Messungen mit Wärmepumpe.

\*\* Bei Anschluss des Mindeststroms können der/die Massagemotor(en) und die Heizeinheit nicht gleichzeitig betrieben werden.

Energieverbrauch  
**2.9**  
kWh / Tag\*



↑ Premium Edition

## Elbrus **Life**

2 360 × 2 360 × 950 mm  
7 Sitzplätze

### Acryl



Sterling silver Ice white Midnight canyon

### Seitenabdeckung

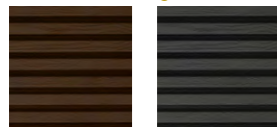

braun grau

### Premium Edition + Deluxe Edition

In-Line WIS Pro	Integriertes Wasseranalysegerät
Exklusive Licht-Farbtherapie	Beleuchtete Düsen, Randlicht, Schrank- und Eckenbeleuchtung

### Elbrus Option

3 kW Wärmepumpe
Smart- In Treppe vorbereitet für den Wärmepumpeneinbau

### Deluxe Edition

Nettogewicht / Wasservolumen	452 kg / 1 500 l
Gestell	WPS
Seitenabdeckung	LightSide™ mit Schrankbeleuchtung
Verstärkung	Poli-MAX™
Isolierung	Life skandinavische Isolierung
Gesamtanzahl Düsen	61
∞ Infinity jets	4
Min. Energieverbrauch**	1 × 25A - 230V / 50Hz
Opt. Energieverbrauch	1 × 40A - 230V / 50Hz oder 3 × 16A - 400V / 50Hz
Pumpen	2 × 2 HP
Zirkulationspumpen	W-EC pump
WOW system	Elektrischer Wasserverteiler
Heizung	3 kW
Bedienfeld	SmartTouch
Zusatzbedienfeld	2 × 1 Knöpfe
Wasserreinigung	WellisGuard™
Filterkartusche	3 × MicroPlus antibakteriell
Flache Wasserdüsen	2 × 1 beleuchtet
Wasserfall	1 klein, beleuchtet
Exklusive Licht-Farbtherapie	Zentrallicht, Randlicht, Schrank- und Eckenbeleuchtung
Soundsystem	Aquasoul™ Pro 4.1 versteckt
Whirlpool-Fernsteuerung	Smartphone App mit Wi-Fi Anschluss
Thermoabdeckung	Standard

\* Daten der California Energy Commission: Wasser 39 °C, Luft 17 °C, Filterung 1x2 Stunden. Basierend auf TÜV Messungen mit Wärmepumpe.

\*\* Bei Anschluss des Mindeststroms können der/die Massagemotor(en) und die Heizeinheit nicht gleichzeitig betrieben werden.

## PeakLife

Energieverbrauch  
**2.7**  
kWh / Tag\*



↑ Premium Edition

## Teide **Life**

1 600 × 2 150 × 865 mm  
1 Liegeplatz, 2 Sitzplätze

### Acryl

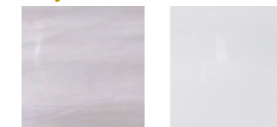

Sterling silver Ice white

### Seitenabdeckung

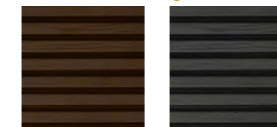

braun grau

### Premium Edition + Deluxe Edition

In-Line WIS Pro	Integriertes Wasseranalysegerät
Exklusive Licht-Farbtherapie	Beleuchtete Düsen, Randlicht, Schrank- und Eckenbeleuchtung

### Teide Option

3 kW Wärmepumpe
Smart- In Treppe vorbereitet für den Wärmepumpeneinbau

### Deluxe Edition

Nettogewicht / Wasservolumen	311 kg / 750 l
Gestell	WPS
Seitenabdeckung	LightSide™ mit Schrankbeleuchtung
Verstärkung	Poli-MAX™
Isolierung	Life skandinavische Isolierung
Gesamtanzahl Düsen	32
∞ Infinity jets	2
Min. Energieverbrauch**	1 × 20A - 230V / 50Hz
Opt. Energieverbrauch	1 × 32A - 230V / 50Hz oder 3 × 16A - 400V / 50Hz
Pumpen	1 × 3 HP
Zirkulationspumpen	W-EC pump
Heizung	3 kW
Bedienfeld	SmartTouch
Zusatzbedienfeld	-
Wasserreinigung	WellisGuard™
Filterkartusche	2 × MicroPlus antibakteriell
Flache Wasserdüsen	2 × 1 beleuchtet
Wasserfall	-
Exklusive Licht-Farbtherapie	Zentrallicht, Randlicht, Schrank- und Eckenbeleuchtung
Soundsystem	Aquasoul™ Pro 2.1
Whirlpool-Fernsteuerung	Smartphone App mit Wi-Fi Anschluss
Thermoabdeckung	Standard

\* Daten der California Energy Commission: Wasser 39 °C, Luft 17 °C, Filterung 1x2 Stunden. Basierend auf TÜV Messungen mit Wärmepumpe.

\*\* Bei Anschluss des Mindeststroms können der/die Massagemotor(en) und die Heizeinheit nicht gleichzeitig betrieben werden.

Energieverbrauch  
**2.8**  
kWh / Tag\*



Energieverbrauch  
**6.4**  
kWh / Tag\*



## Mandala **Life**

2 150 × 2 150 × 865 mm  
7 Sitzplätze

### Acryl



Sterling silver Ice white Midnight canyon

### Seitenabdeckung

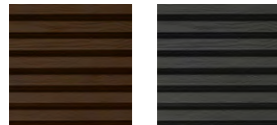

braun grau

### Premium Edition + Deluxe Edition

In-Line WIS Pro	Integriertes Wasseranalysegerät
Exklusive Licht-Farbtherapie	Beleuchtete Düsen, Randlicht, Schrank- und Eckenbeleuchtung

### Mandala Option

3 kW Wärmepumpe
Smart- In Treppe vorbereitet für den Wärmepumpeneinbau

### Deluxe Edition

Nettogewicht / Wasservolumen	388 kg / 1 125 l
Gestell	WPS
Seitenabdeckung	LightSide™ mit Schrankbeleuchtung
Verstärkung	Poli-MAX™
Isolierung	Life skandinavische Isolierung
Gesamtanzahl Düsen	46
∞ Infinity jets	2
Min. Energieverbrauch**	1 × 20A - 230V / 50Hz
Opt. Energieverbrauch	1 × 32A - 230V / 50Hz oder 3 × 16A - 400V / 50Hz
Pumpen	2 × 2 HP
Zirkulationspumpen	W-EC pump
WOW system	Elektrischer Wasserverteiler
Heizung	3 kW
Bedienfeld	SmartTouch
Zusatzbedienfeld	-
Wasserreinigung	WellisGuard™
Filterkartusche	2 × MicroPlus antibakteriell
Flache Wasserdüsen	-
Wasserfall	2 klein, beleuchtet
Exklusive Licht-Farbtherapie	Zentrallicht, Randlicht, Schrank- und Eckenbeleuchtung
Soundsystem	Aquasoul™ Pro 2.1
Whirlpool-Fernsteuerung	Smartphone App mit Wi-Fi Anschluss
Thermoabdeckung	Standard

↑ Premium Edition

\* Daten der California Energy Commission: Wasser 39 °C, Luft 17 °C, Filterung 1x2 Stunden. Basierend auf TÜV Messungen mit Wärmepumpe.

\*\* Bei Anschluss des Mindeststroms können der/die Massagemotor(en) und die Heizeinheit nicht gleichzeitig betrieben werden.

## Olympus **Life**

3 540 × 2 300 × 980 mm  
2 Liegeplätze, 7 Sitzplätze

### Acryl

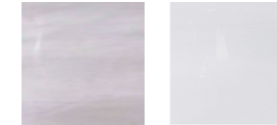

Sterling silver Ice white

### Seitenabdeckung

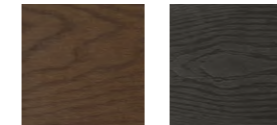

braun grau

### Olympus Option

3 kW Wärmepumpe
Smart- In Treppe vorbereitet für den Wärmepumpeneinbau



Rollcover

Nettogewicht / Wasservolumen	900 kg / 2 331 l
Gestell	Edelstahl
Seitenabdeckung	HorizonSide™ UV-beständig, holztexturiert
Verstärkung	Glasfaserverstärkt
Gesamtanzahl Düsen	88
Min. Energieverbrauch**	1 × 40A - 230V / 50Hz oder 3 × 16A - 400V / 50Hz
Opt. Energieverbrauch	1 × 50A - 230V / 50Hz oder 3 × 16A - 400V / 50Hz
Pumpen	2 × 3 HP + 2 × 2 HP
Zirkulationspumpe	W-EC pump
Heizung	3 kW
Bedienfeld	SmartTouch
Zusatzbedienfeld	1 × 1 Knöpfe + 1 × 4 Knöpfe
Wasserreinigung	WellisGuard™
Filterkartusche	1 × Superfine
Flache Wasserdüsen	2 × 1 beleuchtet
Wasserfall	1 × beleuchtet
Exklusive Licht-Farbtherapie	Exklusive LEDs, Beleuchtete Düsen, Randlicht
Soundsystem	Aquasoul™ Pro 4.1 Pop-Up
Aromatherapie	Liquid Aroma (ohne Duft)
Soundsystem	SmartPhone App mit Wi-Fi Anschluss
Isolierung	Skandinavische Isolierung
Vorbereitung eines Wärmetauschers	Standard
Thermoabdeckung	Standard

\* Daten der California Energy Commission: Wasser 39 °C, Luft 17 °C, Filterung 1x2 Stunden. Basierend auf TÜV Messungen mit Wärmepumpe.  
\*\* Bei Anschluss des Mindeststroms können der/die Massagemotor(en) und die Heizeinheit nicht gleichzeitig betrieben werden.

# Wellis<sup>®</sup> CityLife





Energieverbrauch  
**2.8**  
kWh / Tag\*

Energieverbrauch  
**2.8**  
kWh / Tag\*

## Palermo **Life**

2 180 × 2 180 × 900 mm  
2 Liegeplätze, 3 Sitzplätze

### Acryl

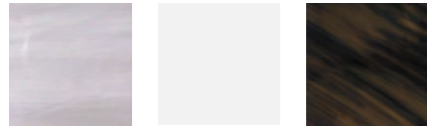

Sterling silver Ice White Midnight canyon

### Seitenabdeckung

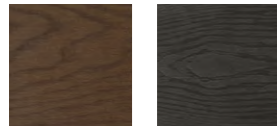

braun grau

### Premium Edition

3 kW Wärmepumpe  
Smart- In Treppe vorbereitet für den Wärmepumpeneinbau

### Deluxe Edition

Nettogewicht / Wasservolumen	335 kg / 1 175 l
Gestell	WPS
Seitenabdeckung	HorizonSide™ UV-beständig mit W-Seitenecke
Verstärkung	Poli-MAX™
Isolierung	Life skandinavische Isolierung
Gesamtanzahl Düsen	42
Min. Energieverbrauch**	1 × 25A - 230V / 50Hz
Opt. Energieverbrauch	1 × 40A - 230V / 50Hz oder 3 × 16A - 400V / 50Hz
Pumpen	2 × 3 HP
Zirkulationspumpen	W-EC pump
WOW-System	-
Heizung	3 kW
Bedienfeld	Easy7
Zusatzbedienfeld	-
Wasserreinigung	WellisGuard™
Filterkartusche	1 × Superfine
Flache Wasserdüsen	2 × 1 beleuchtet
Wasserfall	1 klein, beleuchtet
Exklusive Licht-Farbtherapie	Exklusive Spot- und Randbeleuchtung
Soundsystem	MyMusic™ 2.0
Whirlpool-Fernsteuerung	Smartphone App mit Wi-Fi Anschluss
Thermoabdeckung	Standard

\* Daten der California Energy Commission: Wasser 39 °C, Luft 17 °C, Filterung 1x2 Stunden. Basierend auf TÜV Messungen mit Wärmepumpe.

\*\* Bei Anschluss des Mindeststroms können der/die Massagemotor(en) und die Heizeinheit nicht gleichzeitig betrieben werden.

## Malaga **Life**

2 180 × 2 180 × 900 mm  
1 Liegeplatz, 5 Sitzplätze

### Acryl

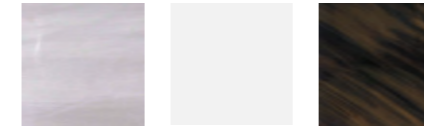

Sterling silver Ice White Midnight canyon

### Seitenabdeckung



braun grau

### Premium Edition

3 kW Wärmepumpe  
Smart- In Treppe vorbereitet für den Wärmepumpeneinbau

### Deluxe Edition

Nettogewicht / Wasservolumen	335 kg / 1 200 l
Gestell	WPS
Seitenabdeckung	HorizonSide™ UV-beständig mit W-Seitenecke
Verstärkung	Poli-MAX™
Isolierung	Life skandinavische Isolierung
Gesamtanzahl Düsen	40
Min. Energieverbrauch**	1 × 25A - 230V / 50Hz
Opt. Energieverbrauch	1 × 40A - 230V / 50Hz oder 3 × 16A - 400V / 50Hz
Pumpen	2 × 3 HP
Zirkulationspumpen	W-EC pump
WOW-System	-
Heizung	3 kW
Bedienfeld	Easy7
Zusatzbedienfeld	-
Wasserreinigung	WellisGuard™
Filterkartusche	1 × Superfine
Flache Wasserdüsen	3 × 1 beleuchtet
Wasserfall	1 klein, beleuchtet
Exklusive Licht-Farbtherapie	Exklusive Spot- und Randbeleuchtung
Soundsystem	MyMusic™ 2.0
Whirlpool-Fernsteuerung	Smartphone App mit Wi-Fi Anschluss
Thermoabdeckung	Standard

\* Daten der California Energy Commission: Wasser 39 °C, Luft 17 °C, Filterung 1x2 Stunden. Basierend auf TÜV Messungen mit Wärmepumpe.

\*\* Bei Anschluss des Mindeststroms können der/die Massagemotor(en) und die Heizeinheit nicht gleichzeitig betrieben werden.



Energieverbrauch  
**2.8**  
kWh / Tag\*

## Lima **Life**

2180 × 2180 × 900 mm  
7 Sitzplätze

### Acryl

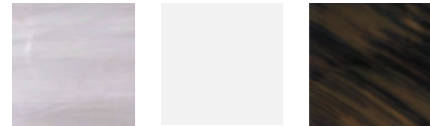

Sterling silver Ice White Midnight canyon

### Seitenabdeckung

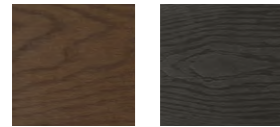

braun grau

### Premium Edition

3 kW Wärmepumpe

Smart- In Treppe vorbereitet für den Wärmepumpeneinbau

### Deluxe Edition

Nettogewicht / Wasservolumen	346 kg / 1 300 l
Gestell	WPS
Seitenabdeckung	HorizonSide™ UV-beständig mit W-Seitenecke
Verstärkung	Poli-MAX™
Isolierung	Life skandinavische Isolierung
Gesamtanzahl Düsen	44
Min. Energieverbrauch**	1 × 25A - 230V / 50Hz
Opt. Energieverbrauch	1 × 40A - 230V / 50Hz oder 3 × 16A - 400V / 50Hz
Pumpen	2 × 3 HP
Zirkulationspumpen	W-EC pump
WOW-System	-
Heizung	3 kW
Bedienfeld	Easy7
Zusatzbedienfeld	-
Wasserreinigung	WellisGuard™
Filterkartusche	1 × Superfine
Flache Wasserdüsen	2 × 1 beleuchtet
Wasserfall	1 klein, beleuchtet
Exklusive Licht-Farbtherapie	Exklusive Spot- und Randbeleuchtung
Soundsystem	MyMusic™ 2.0
Whirlpool-Fernsteuerung	Smartphone App mit Wi-Fi Anschluss
Thermoabdeckung	Standard

\* Daten der California Energy Commission: Wasser 39 °C, Luft 17 °C, Filterung 1x2 Stunden. Basierend auf TÜV Messungen mit Wärmepumpe.  
\*\* Bei Anschluss des Mindeststroms können der/die Massagemotor(en) und die Heizeinheit nicht gleichzeitig betrieben werden.





Energieverbrauch  
**2.7**  
kWh / Tag\*



Energieverbrauch  
**2.8**  
kWh / Tag\*

## Manhattan **Life**

2 010 × 1 530 × 850 mm  
1 Liegeplatz, 2 Sitzplätze

### Acryl

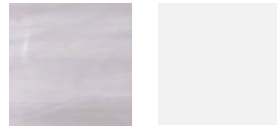

Sterling silver

Ice White

### Seitenabdeckung

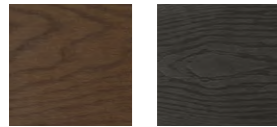

braun

grau

### Premium Edition

3 kW Wärmepumpe

Smart- In Treppe vorbereitet für den Wärmepumpeneinbau

### Deluxe Edition

Nettogewicht / Wasservolumen	242 kg / 710 l
Gestell	WPS
Seitenabdeckung	HorizonSide™ UV-beständig mit W-Seitenecke
Verstärkung	Poli-MAX™
Isolierung	Life skandinavische Isolierung
Gesamtanzahl Düsen	30
Min. Energieverbrauch**	1 × 16A - 230V / 50Hz
Opt. Energieverbrauch	1 × 25A - 230V / 50Hz oder 3 × 16A - 400V / 50Hz
Pumpen	1 × 3 HP
Zirkulationspumpen	W-EC pump
WOW-System	-
Heizung	3 kW
Bedienfeld	Easy7
Zusatzbedienfeld	-
Wasserreinigung	WellisGuard™
Filterkartusche	1 × Superfine
Flache Wasserdüsen	2 × 1 beleuchtet
Wasserfall	-
Exklusive Licht-Farbtherapie	Exklusive Spot- und Randbeleuchtung
Soundsystem	MyMusic™ 2.0
Whirlpool-Fernsteuerung	Smartphone App mit Wi-Fi Anschluss
Thermoabdeckung	Standard

\* Daten der California Energy Commission: Wasser 39 °C, Luft 17 °C,

Filterung 1x2 Stunden. Basierend auf TÜV Messungen mit Wärmepumpe.

\*\* Bei Anschluss des Mindeststroms können der/die Massagemotor(en) und die Heizeinheit nicht gleichzeitig betrieben werden.

## Budapest **Life**

2 000 × 2 000 × 890 mm  
2 Liegeplätze, 3 Sitzplätze

### Acryl

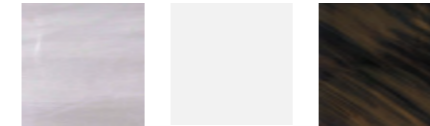

Sterling silver

Ice White

Midnight canyon

### Seitenabdeckung



braun

grau

### Premium Edition

3 kW Wärmepumpe

Smart- In Treppe vorbereitet für den Wärmepumpeneinbau

### Deluxe Edition

Nettogewicht / Wasservolumen	299 kg / 1 200 l
Gestell	WPS
Seitenabdeckung	HorizonSide™ UV-beständig mit W-Seitenecke
Verstärkung	Poli-MAX™
Isolierung	Life skandinavische Isolierung
Gesamtanzahl Düsen	42
Min. Energieverbrauch**	1 × 16A - 230V / 50Hz
Opt. Energieverbrauch	1 × 25A - 230V / 50Hz oder 3 × 16A - 400V / 50Hz
Pumpen	1 × 3 HP
Zirkulationspumpen	W-EC pump
WOW-System	-
Heizung	3 kW
Bedienfeld	Easy7
Zusatzbedienfeld	-
Wasserreinigung	WellisGuard™
Filterkartusche	1 × Superfine
Flache Wasserdüsen	-
Wasserfall	-
Exklusive Licht-Farbtherapie	Exklusive Spot- und Randbeleuchtung
Soundsystem	MyMusic™ 2.0
Whirlpool-Fernsteuerung	Smartphone App mit Wi-Fi Anschluss
Thermoabdeckung	Standard

\* Daten der California Energy Commission: Wasser 39 °C, Luft 17 °C,

Filterung 1x2 Stunden. Basierend auf TÜV Messungen mit Wärmepumpe.

\*\* Bei Anschluss des Mindeststroms können der/die Massagemotor(en) und die Heizeinheit nicht gleichzeitig betrieben werden.



## Prague Life

2 000 × 2 000 × 890 mm  
1 Liegeplatz, 5 Sitzplätze

### Acryl

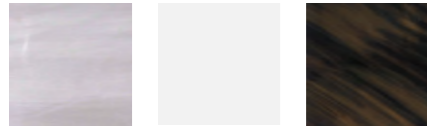

Sterling silver Ice White Midnight canyon

### Seitenabdeckung

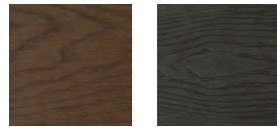

braun grau

### Premium Edition

3 kW Wärmepumpe

Smart- In Treppe vorbereitet für den Wärmepumpeneinbau

### Deluxe Edition

Nettogewicht / Wasservolumen	280 kg / 1 200 l
Gestell	WPS
Seitenabdeckung	HorizonSide™ UV-beständig mit W-Seitenecke
Verstärkung	Poli-MAX™
Isolierung	Life skandinavische Isolierung
Gesamtanzahl Düsen	50
Min. Energieverbrauch**	1 × 16A - 230V / 50Hz
Opt. Energieverbrauch	1 × 25A - 230V / 50Hz oder 3 × 16A - 400V / 50Hz
Pumpen	1 × 3 HP
Zirkulationspumpen	W-EC pump
WOW-System	-
Heizung	3 kW
Bedienfeld	Easy7
Zusatzbedienfeld	-
Wasserreinigung	WellisGuard™
Filterkartusche	1 × Superfine
Flache Wasserdüsen	2 × 1 beleuchtet
Wasserfall	-
Exklusive Licht-Farbtherapie	Exklusive Spot- und Randbeleuchtung
Soundsystem	MyMusic™ 2.0
Whirlpool-Fernsteuerung	Smartphone App mit Wi-Fi Anschluss
Thermoabdeckung	Standard

\* Daten der California Energy Commission: Wasser 39 °C, Luft 17 °C,

Filterung 1x2 Stunden. Basierend auf TÜV Messungen mit Wärmepumpe.

\*\* Bei Anschluss des Mindeststroms können der/die Massagemotor(en) und die Heizeinheit nicht gleichzeitig betrieben werden.

## Firenze Life

2 130 × 1 600 × 750 mm  
2 Liegeplätze, 1 Sitzplatz

### Acryl

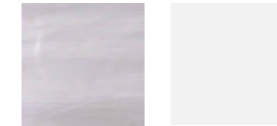

Sterling silver Ice White

### Seitenabdeckung



braun grau

### Premium Edition

3 kW Wärmepumpe

Smart- In Treppe vorbereitet für den Wärmepumpeneinbau

### Deluxe Edition

Nettogewicht / Wasservolumen	227 kg / 750 l
Gestell	WPS
Seitenabdeckung	HorizonSide™ UV-beständig
Verstärkung	Poli-MAX™
Isolierung	Life skandinavische Isolierung
Gesamtanzahl Düsen	37
Min. Energieverbrauch**	1 × 16A - 230V / 50Hz
Opt. Energieverbrauch	1 × 25A - 230V / 50Hz
Pumpen	1 × 2 HP
Zirkulationspumpen	W-EC pump
WOW-System	-
Heizung	3 kW
Bedienfeld	Easy4
Zusatzbedienfeld	-
Wasserreinigung	WellisGuard™
Filterkartusche	1 × MicroPlus antibakteriell
Flache Wasserdüsen	-
Wasserfall	-
Exklusive Licht-Farbtherapie	Exklusive Spot- und Randbeleuchtung
Soundsystem	MyMusic™ 2.0
Whirlpool-Fernsteuerung	Smartphone App mit Wi-Fi Anschluss
Thermoabdeckung	Standard

\* Daten der California Energy Commission: Wasser 39 °C, Luft 17 °C,

Filterung 1x2 Stunden. Basierend auf TÜV Messungen mit Wärmepumpe.

\*\* Bei Anschluss des Mindeststroms können der/die Massagemotor(en) und die Heizeinheit nicht gleichzeitig betrieben werden.



Energieverbrauch  
**2.8**  
kWh / Tag\*



Energieverbrauch  
**2.8**  
kWh / Tag\*

## Lugano **Life**

2300 × 2300 × 900 mm  
1 Liegeplatz, 5 Sitzplätze

### Acryl

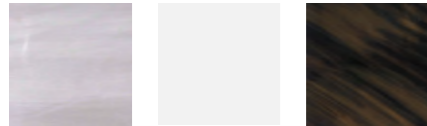

Sterling silver Ice White Midnight canyon

### Seitenabdeckung

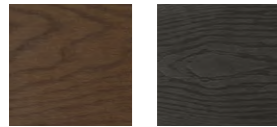

braun grau

### Premium Edition

**3 kW Wärmepumpe**  
Smart- In Treppe vorbereitet für den Wärmepumpeneinbau

### Deluxe Edition

Nettogewicht / Wasservolumen	387 kg / 1 600 l
Gestell	WPS
Seitenabdeckung	HorizonSide™ UV-beständig
Verstärkung	Poli-MAX™
Isolierung	Life skandinavische Isolierung
Gesamtanzahl Düsen	52
Min. Energieverbrauch**	1 × 25A - 230V / 50Hz
Opt. Energieverbrauch	1 × 40A - 230V / 50Hz oder 3 × 16A - 400V / 50Hz
Pumpen	2 × 3 HP
Zirkulationspumpen	W-EC pump
WOW-System	-
Heizung	3 kW
Bedienfeld	Easy7
Zusatzbedienfeld	-
Wasserreinigung	WellisGuard™
Filterkartusche	3 × Superfine
Flache Wasserdüsen	-
Wasserfall	-
Exklusive Licht-Farbtherapie	Exklusive Spot- und Randbeleuchtung
Soundsystem	MyMusic™ 2.0
Whirlpool-Fernsteuerung	Smartphone App mit Wi-Fi Anschluss
Thermoabdeckung	Standard

\* Daten der California Energy Commission: Wasser 39 °C, Luft 17 °C,

Filterung 1x2 Stunden. Basierend auf TÜV Messungen mit Wärmepumpe.

\*\* Bei Anschluss des Mindeststroms können der/die Massagemotor(en) und die Heizeinheit nicht gleichzeitig betrieben werden.

## Vienna **Life**

2300 × 2300 × 900 mm  
7 Sitzplätze

### Acryl



Sterling silver Ice White Midnight canyon

### Seitenabdeckung



braun grau

### Premium Edition

**3 kW Wärmepumpe**  
Smart- In Treppe vorbereitet für den Wärmepumpeneinbau

### Deluxe Edition

Nettogewicht / Wasservolumen	226 kg / 1 300 l
Gestell	WPS
Seitenabdeckung	HorizonSide™ UV-beständig
Verstärkung	Poli-MAX™
Isolierung	Life skandinavische Isolierung
Gesamtanzahl Düsen	62
Min. Energieverbrauch**	1 × 25A - 230V / 50Hz
Opt. Energieverbrauch	1 × 40A - 230V / 50Hz oder 3 × 16A - 400V / 50Hz
Pumpen	2 × 3 HP
Zirkulationspumpen	W-EC pump
WOW-System	-
Heizung	3 kW
Bedienfeld	Easy7
Zusatzbedienfeld	-
Wasserreinigung	WellisGuard™
Filterkartusche	3 × Superfine
Flache Wasserdüsen	-
Wasserfall	1 beleuchtet
Exklusive Licht-Farbtherapie	Exklusive Spot- und Randbeleuchtung
Soundsystem	MyMusic™ 2.0
Whirlpool-Fernsteuerung	Smartphone App mit Wi-Fi Anschluss
Thermoabdeckung	Standard

\* Daten der California Energy Commission: Wasser 39 °C, Luft 17 °C,

Filterung 1x2 Stunden. Basierend auf TÜV Messungen mit Wärmepumpe.

\*\* Bei Anschluss des Mindeststroms können der/die Massagemotor(en) und die Heizeinheit nicht gleichzeitig betrieben werden.

Wellis®  
Classic  
Line





## Venus

2150 × 2150 × 860 mm  
1 Liegeplatz, 5 Sitzplätze

### Acryl

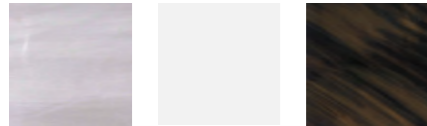

Sterling silver    Ice White    Midnight canyon

### Seitenabdeckung



grau

### Option

Isolierung	Skandinavische Isolierung
Whirlpool-Fernsteuerung	Smartphone App mit Wi-Fi Anschluss

Nettogewicht / Wasservolumen	270 kg / 1189 l
Gestell	Imprägniertes Holz
Seitenabdeckung	HorizonSide™ UV-beständig
Verstärkung	Poli-MAX™
Isolierung	Polyfoam
Gesamtanzahl Düsen	49
Min. Energieverbrauch*	1 × 20A - 230V / 50Hz
Opt. Energieverbrauch	1 × 32A - 230V / 50Hz oder 3 × 16A - 400V / 50Hz
Pumpen	2 × 2 HP
Zirkulationspumpen	-
WOW-System	-
Heizung	3 kW
Bedienfeld	Easy4
Zusatzbedienfeld	-
Wasserreinigung	WellisGuard™ ECO
Filterkartusche	2 × Superfine
Flache Wasserdüsen	-
Wasserfall	-
Exklusive Licht-Farbtherapie	Exklusive Spot- und Randbeleuchtung
Soundsystem	MyMusic™ 2.0
Whirlpool-Fernsteuerung	-
Thermoabdeckung	Standard

\* Bei Anschluss des Mindeststroms können der/die Massagemotor(en) und die Heizeinheit nicht gleichzeitig betrieben werden.

## Jupiter

2000 × 2000 × 900 mm  
1 Liegeplatz, 5 Sitzplätze

### Acryl

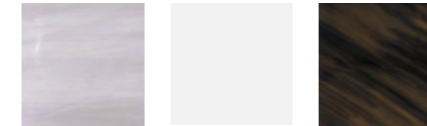

Sterling silver    Ice White    Midnight canyon

### Seitenabdeckung



grau

### Option

Isolierung	Skandinavische Isolierung
Whirlpool-Fernsteuerung	Smartphone App mit Wi-Fi Anschluss

Nettogewicht / Wasservolumen	260 kg / 1136 l
Gestell	Imprägniertes Holz
Seitenabdeckung	HorizonSide™ UV-beständig
Verstärkung	Poli-MAX™
Isolierung	Polyfoam
Gesamtanzahl Düsen	46
Min. Energieverbrauch*	1 × 16A - 230V / 50Hz
Opt. Energieverbrauch	1 × 25A - 230V / 50Hz
Pumpen	1 × 3 HP
Zirkulationspumpen	-
WOW-System	-
Heizung	3 kW
Bedienfeld	Easy4
Zusatzbedienfeld	-
Wasserreinigung	WellisGuard™ ECO
Filterkartusche	1 × Superfine
Flache Wasserdüsen	2 × 1 beleuchtet
Wasserfall	-
Exklusive Licht-Farbtherapie	Exklusive Spot- und Randbeleuchtung
Soundsystem	MyMusic™ 2.0
Whirlpool-Fernsteuerung	-
Thermoabdeckung	Standard

\* Bei Anschluss des Mindeststroms können der/die Massagemotor(en) und die Heizeinheit nicht gleichzeitig betrieben werden.



## Pluto

2000 × 2000 × 890 mm  
2 Liegeplätze, 3 Sitzplätze

### Acryl

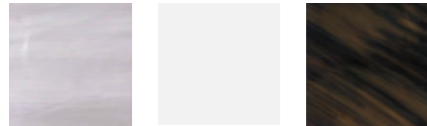

Sterling silver Ice White Midnight canyon

### Seitenabdeckung



grau

### Option

Isolierung	Skandinavische Isolierung
Whirlpool-Fernsteuerung	Smartphone App mit Wi-Fi Anschluss

Nettogewicht / Wasservolumen	236 kg / 956 l
Gestell	Imprägniertes Holz
Seitenabdeckung	HorizonSide™ UV-beständig
Verstärkung	Poli-MAX™
Isolierung	Polyfoam
Gesamtanzahl Düsen	42
Min. Energieverbrauch*	1 × 16A - 230V / 50Hz
Opt. Energieverbrauch	1 × 25A - 230V / 50Hz
Pumpen	1 × 3 HP
Zirkulationspumpen	-
WOW-System	-
Heizung	3 kW
Bedienfeld	Easy4
Zusatzbedienfeld	-
Wasserreinigung	WellisGuard™ ECO
Filterkartusche	2 × Superfine
Flache Wasserdüsen	-
Wasserfall	-
Exklusive Licht-Farbtherapie	Exklusive Spot- und Randbeleuchtung
Soundsystem	MyMusic™ 2.0
Whirlpool-Fernsteuerung	-
Thermoabdeckung	Standard

\* Bei Anschluss des Mindeststroms können der/die Massagemotor(en) und die Heizeinheit nicht gleichzeitig betrieben werden.

## Mars P&P

2130 × 1600 × 750 mm  
2 Liegeplätze, 1 Sitzplätze

### Acryl

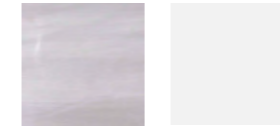

Sterling silver Ice White

### Seitenabdeckung



grau

### Option

Isolierung	Skandinavische Isolierung
Whirlpool-Fernsteuerung	Smartphone App mit Wi-Fi Anschluss

Nettogewicht / Wasservolumen	170 kg / 685 l
Gestell	Imprägniertes Holz
Seitenabdeckung	HorizonSide™ UV-beständig
Verstärkung	Poli-MAX™
Isolierung	Polyfoam
Gesamtanzahl Düsen	37
Energieverbrauch EU	1 × 16A - 230V / 50Hz
Energieverbrauch UK	1 × 13A - 230V / 50Hz
Pumpen	1 × 2 HP
Zirkulationspumpen	-
WOW-System	-
Heizung	2 kW
Bedienfeld	Easy4
Zusatzbedienfeld	-
Wasserreinigung	WellisGuard™ ECO
Filterkartusche	1 × Superfine
Flache Wasserdüsen	-
Wasserfall	-
Exklusive Licht-Farbtherapie	Exklusive Spot- und Randbeleuchtung
Soundsystem	MyMusic™ 2.0
Whirlpool-Fernsteuerung	-
Thermoabdeckung	Standard



## Callisto P&P

2 000 × 2 000 × 890 mm  
2 Liegeplätze, 3 Sitzplätze

### Acryl

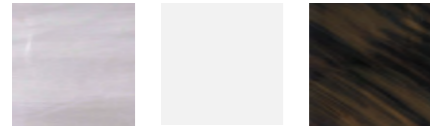

Sterling silver Ice White Midnight canyon

### Seitenabdeckung

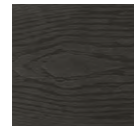

grau

### Option

Isolierung	Skandinavische Isolierung
Whirlpool-Fernsteuerung	Smartphone App mit Wi-Fi Anschluss

Nettogewicht / Wasservolumen	247 kg / 956 l
Gestell	Imprägniertes Holz
Seitenabdeckung	HorizonSide™ UV-beständig
Verstärkung	Poli-MAX™
Isolierung	Polyfoam
Gesamtanzahl Düsen	20
Leistungsbedarf EU	1 × 16A - 230V / 50Hz
Leistungsbedarf UK	1 × 13A - 230V / 50Hz
Pumpen	1 × 2 HP
Zirkulationspumpen	-
WOW-System	-
Heizung	2 kW
Bedienfeld	Easy4
Zusatzbedienfeld	-
Wasserreinigung	WellisGuard™ ECO
Filterkartusche	1 × Superfine
Flache Wasserdüsen	-
Wasserfall	-
Exklusive Licht-Farbtherapie	Exklusive Spot
Soundsystem	-
Whirlpool-Fernsteuerung	-
Thermoabdeckung	Standard

## Castor P&P

2 000 × 2 000 × 900 mm  
1 Liegeplatz, 5 Sitzplätze

### Acryl

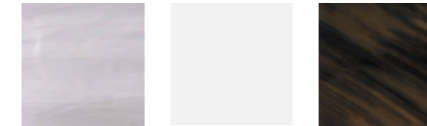

Sterling silver Ice White Midnight canyon

### Seitenabdeckung



grau

### Option

Isolierung	Skandinavische Isolierung
Whirlpool-Fernsteuerung	Smartphone App mit Wi-Fi Anschluss

Nettogewicht / Wasservolumen	224 kg / 1 120 l
Gestell	Imprägniertes Holz
Seitenabdeckung	HorizonSide™ UV-beständig
Verstärkung	Poli-MAX™
Isolierung	Polyfoam
Gesamtanzahl Düsen	20
Leistungsbedarf EU	1 × 16A - 230V / 50Hz
Leistungsbedarf UK	1 × 13A - 230V / 50Hz
Pumpen	1 × 2 HP
Zirkulationspumpen	-
WOW-System	-
Heizung	2 kW
Bedienfeld	Easy4
Zusatzbedienfeld	-
Wasserreinigung	WellisGuard™ ECO
Filterkartusche	1 × Superfine
Flache Wasserdüsen	-
Wasserfall	-
Exklusive Licht-Farbtherapie	Exklusive Spot
Soundsystem	-
Whirlpool-Fernsteuerung	-
Thermoabdeckung	Standard

# Wellis® StreamLife swim spa



## w-flow

In einem herkömmlichen Swim spa muss der Benutzer die Pumpen manuell ein- und ausschalten, um den richtigen Wasserfluss zu finden, der zu seinem Fitness-Level passt. Die Swim spas mit W-Flow-System werden mit der brandneuen Schwimmsoftware von Gecko ausgestattet. Die Kombination mit dem neuen W-Flow-System macht die neuen Swim spas zu einem professionellen Trainingsgerät. Der Schwimmer kann zwischen sechs Geschwindigkeitsstufen wählen, von dem langsamsten, bequemsten „Schweben“ bis hin zu den härtesten Übungen. Ähnlich wie bei einem modernen Laufband können Sie die Schwimgeschwindigkeiten nacheinander vordefinieren, um zwischen den Schwimmsprints langsamere Etappen einzufügen. Die Durchflussrate kann auf 0.4 bis 2.5 km/h eingestellt werden



## Riverjet

### DAS NEUE RIVERJET GEGENSTROMSYSTEM

Die neuen Riverjet-Gegenstrom-Whirlpools sind so konzipiert, dass sie ein perfektes Schwimmerlebnis bieten. Die Düsen können nach oben oder unten verstellt werden, wodurch die Richtung des Wasserstrahls kontrolliert werden kann. Auf diese Weise können Sie den Gegenstrom einstellen, der das beste Schwimmerlebnis für Sie bietet.



← Einfache Installation,  
kein Betonieren erforderlich



← Einfache Installation,  
kein Betonieren erforderlich

↑ W-Flow Edition

## Rio Grande

6 000 × 2 350 × 1 470 mm  
1 Liegeplatz, 4 Sitzplätze

### Acryl



Sterling silver

### Seitenabdeckung

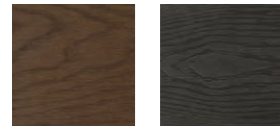

braun

grau

### Options

3 kW Wärmepumpe

Halbeinbau-Seitenschrank



Rollcover

Nettogewicht / Wasservolumen	1 300 kg / 6 600 l
Gestell	Rostfreier Edelstahl
Seitenabdeckung	HorizonSide™ oder Halbeinbau
Verstärkung	Glasfaserverstärkt
Gesamtzahl Düsen	41
Min. Energieverbrauch* (Hydrom.)	1 × 25A - 230V / 50Hz
Opt. Energieverbrauch	1 × 40A - 230V / 50Hz oder 3 × 16A - 400V / 50Hz
Min. Energieverbrauch* (Swim spa)	1 × 35A - 230V / 50Hz
Opt. Energieverbrauch	3 × 16A - 400V / 50Hz
Pumpen (Hydromassage)	2 × 3 HP + W-EC pump
Pumpen (swim spa)	3 × 3 HP + W-EC pump
Heizung	2 × 3 kW
Bedienfeld	2 × SmartTouch
Zusatzbedienfeld	-
Wasserreinigung	WellisGuard™
Filterkartusche	1 + 2 Superfine
Flache Wasserdüsen	3 + 6 beleuchtet
Wasserfall	1 × beleuchtet
Exklusive Licht-Farbtherapie	Exklusive LEDs, Randlicht
Soundsystem	AquaSoul™ Pro 4.1
Aromatherapie	Liquid Aroma (ohne Duft)
Whirlpool-Fernsteuerung	Smartphone App mit Wi-Fi Anschluss
Isolierung	Scandinavian insulation
Vorbereitung des Wärmetauschers	Standard
Badestäbchen	Standard
Thermoabdeckung	Standard

\* Bei Anschluss des Mindeststroms können der/die Massagemotor(en) und die Heizeinheit nicht gleichzeitig betrieben werden.

## Amazonas

5 500 × 2 350 × 1 470 mm  
2 Sitzplätze

### Acryl

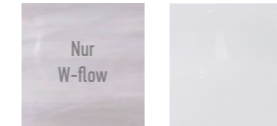

Sterling silver

Ice white

### Seitenabdeckung

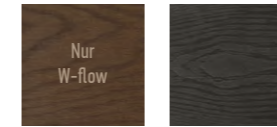

braun

grau

### Options

3 kW Wärmepumpe

Halbeinbau-Seitenschrank



Rollcover

	W-Flow Edition	Riverjet Edition
Nettogewicht / Wasservolumen		1 100 kg / 8 000 l
Gestell		Stainless steel
Seitenabdeckung		HorizonSide™ oder Halbeinbau
Verstärkung		Glasfaserverstärkt
Gesamtzahl Düsen	26	24
Min. Energieverbrauch*	-	1 × 32A - 230V / 50Hz
Opt. Energieverbrauch	1 × 50A - 230V / 50Hz oder 3 × 16A - 400V / 50Hz	1 × 50A - 230V / 50Hz oder 3 × 16A - 400V / 50Hz
Pumpen (Hydromassage)		1 × 3 HP + W-EC pump
Pumpen (Swim spa)	3 × 3 HP	2 × 3 HP
Heizung		3 kW
Bedienfeld	SmartTouch	Easy7
Zusatzbedienfeld	-	-
Wasserreinigung	WellisGuard™	WellisGuard™ ECO
Filterkartusche	4 × Antibakteriell	4 × Superfine
Flache Wasserdüsen	2 × 3 beleuchtet	2 × 3
Wasserfall	-	-
Exklusive Licht-Farbtherapie	Exklusive LEDs, Randlicht	Zentrallicht
Soundsystem	AquaSoul™ Pro 4.1	-
Aromatherapie	-	-
Whirlpool-Fernsteuerung	Smartphone App mit Wi-Fi Anschluss	-
Isolierung	Scandinavian insulation	Scandinavian insulation
Vorbereitung des Wärmetauschers	Standard	Standard
Badestäbchen	Standard	-
Thermoabdeckung	Standard	Standard

\* Bei Anschluss des Mindeststroms können der/die Massagemotor(en) und die Heizeinheit nicht gleichzeitig betrieben werden.



← Einfache Installation,  
kein Betonieren erforderlich



↑ W-Flow Edition



← Einfache Installation,  
kein Betonieren erforderlich

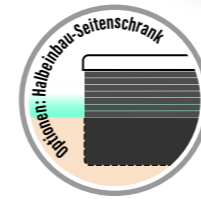

## Danube

4 530 × 2 350 × 1 470 mm  
2 Sitzplätze

### Acryl

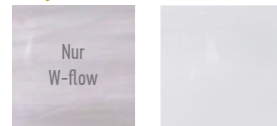

Sterling silver Ice white

### Seitenabdeckung

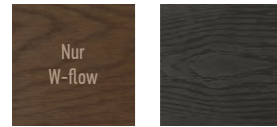

braun grau

### Options

3 kW Wärmepumpe  
Halbeinbau-Seitenschrank



Rollcover

### W-Flow Edition

### Riverjet Edition

Nettogewicht / Wasservolumen	1 000 kg / 5 913 l	
Gestell	Rostfreier Edelstahl	
Seitenabdeckung	HorizontSide™ oder Halbeinbau	
Verstärkung	Glasfaserverstärkt	
Gesamtanzahl Düsen	24	24
Min. Energieverbrauch*	–	1 × 32A - 230V / 50Hz
Opt. Energieverbrauch	1 × 50A - 230V / 50Hz oder 3 × 16A - 400V / 50Hz	1 × 50A - 230V / 50Hz oder 3 × 16A - 400V / 50Hz
Pumpen (Hydromassage)	1 × 3 HP + W-EC pump	
Pumpen (Swim spa)	3 × 3 HP	2 × 3 HP
Heizung	3kW	
Bedienfeld	SmartTouch	Easy7
Zusatzbedienfeld	–	–
Wasserreinigung	WellisGuard™	WellisGuard™ ECO
Filterkartusche	2 × Superfine	2 × Superfine
Flache Wasserdüsen	2 × 3 beleuchtet	2 × 3
Wasserfall	–	–
Exklusive Licht-Farbtherapie	Exklusive LEDs, Randlicht	Zentrallicht
Soundsystem	AquaSoul™ Pro 4.1	–
Aromatherapie	–	–
Whirlpool-Fernsteuerung	Smartphone App mit Wi-Fi Anschluss	–
Isolierung	Scandinavian insulation	Scandinavian insulation
Vorbereitung des Wärmetauschers	Standard	Standard
Badestäbchen	Standard	–
Thermoabdeckung	Standard	Standard

\* Bei Anschluss des Mindeststroms können der/die Massagemotor(en) und die Heizeinheit nicht gleichzeitig betrieben werden.

## Amazonas Grand Prix

5 500 × 2 350 × 1 470 mm  
2 Sitzplätze

### Acryl

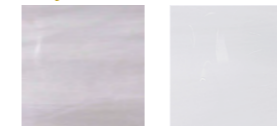

Sterling silver Ice white

### Seitenabdeckung

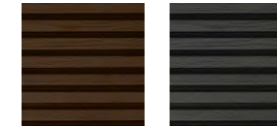

braun grau

### Options

3 kW Wärmepumpe  
Halbeinbau-Seitenschrank



Rollcover

Nettogewicht / Wasservolumen	~ 1 100 kg / 8000 l
Gestell	Rostfreier Edelstahl
Seitenabdeckung	LifeSide™ oder Halbeinbau
Verstärkung	Glasfaserverstärkt
Gesamtanzahl Düsen	48
Energieverbrauch	1 × 50A - 230V / 50Hz oder 3 × 16A - 400V / 50Hz
Pumpen (Hydromassage)	1 × 3 HP + 1 × 2 HP + W-EC pump
Pumpen (Swim spa)	3 × 3 HP
Heizung	3 kW
Bedienfeld	SmartTouch
Wasserreinigung	WellisGuard™
Filterkartusche	4 × MicroPlus antibacterial
Flache Wasserdüsen	–
Wasserfall	2 × 1 beleuchtet
Exklusive Licht-Farbtherapie	Zentralbeleuchtung, Eckbeleuchtung, Randlicht, Beleuchtete Düsen
Soundsystem	AquaSoul™ Pro 4.1
Aromatherapie	–
Whirlpool-Fernsteuerung	Smartphone App mit Wi-Fi Anschluss
Isolierung	Life scandinavian insulation
Vorbereitung des Wärmetauschers	Standard
Badestäbchen	Standard
Thermoabdeckung	Standard

StreamLife swim spa  
**Beach Club**

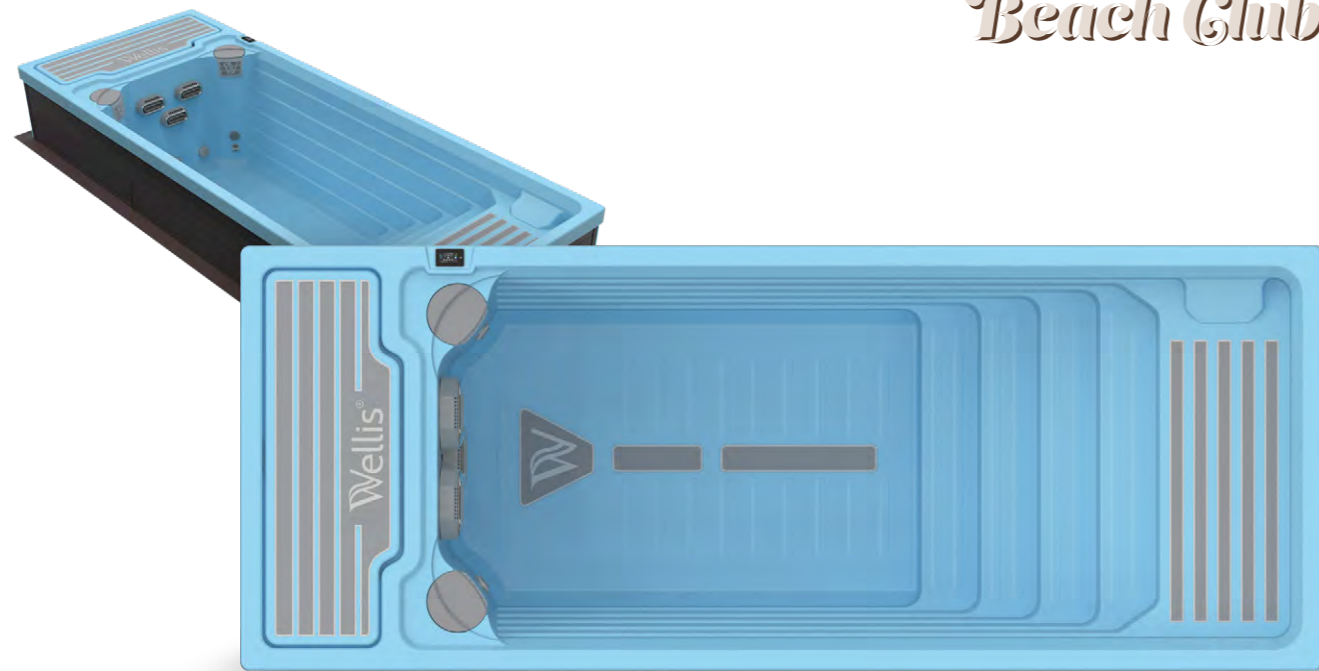

## Beach Club

DELUXE UND PREMIUM EDITION

6000 x 2350 x 1470 mm  
mit 2 Sonnenliegen



**Option**

- Scandinave Isolierung (Deluxe Edition)
- Smartphone App mit Wi-Fi Anschluss (Deluxe Edition)
- 3 kW Wärmepumpe und vorbereitet für den Wärmepumpeneinbau
- Rollcover
- Schwimtleine



\* Bei Anschluss des Mindeststroms können der/die Massagemotor(en) und die Heizeinheit nicht gleichzeitig betrieben werden.

**Deluxe Edition**

Nettogewicht / Wasservolumen	~ 1 100 kg / 7200 l
Gestell	Rostfreier Edelstahl
Seitenabdeckung	Halbeinbau LifeSide™ oder vollständig Inground
Verstärkung	Glasfaserverstärkt
Gesamtanzahl Düsen	2 x W Riverjet
Min. Energieverbrauch*	1 x 25A - 230V / 50Hz
Opt. Energieverbrauch	1 x 40A - 230V / 50Hz oder 3 x 16A - 400V / 50Hz
Pumpen	2 x 3 HP + W-EC pump
Heizung	3 kW
Bedienfeld	Easy4
Zusatzbedienfeld	-
Wasserreinigung	WellisGuard™
Filterkartusche	2 x Superfine
Flache Wasserdüsen	-
Wasserfall	-
Exklusive Licht-Farbtherapie	2 x Zentralbeleuchtung, WibeCorner
Soundsystem	-
In-Line WIS Pro	-
Whirlpool-Fernsteuerung	-
Isolierung	-
Vorbereitung des Wärmetauschers	-
Badestäbchen	-

**Premium Edition**

Gesamtanzahl Düsen	3 x W Riverjet
Opt. Energieverbrauch	1 x 50A - 230V / 50Hz oder 3 x 16A - 400V / 50Hz
Min. Energieverbrauch	1 x 32A - 230V / 50Hz oder 3 x 16A - 400V / 50Hz
Pumpen	3 x 3 HP + W-EC pump
Bedienfeld	SmartTouch
Whirlpool-Fernsteuerung	Smartphone App mit Wi-Fi Anschluss
Isolierung	Scandinave Isolierung

StreamLife swim spa



## Elba

3 962 x 2 200 x 1 200 mm  
4 Sitzplätze

**Acryl**

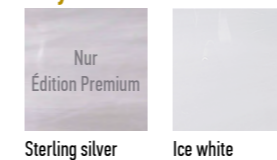

**Seitenabdeckung**



**Deluxe Edition**

**Cinema Edition**

Nettogewicht / Wasservolumen	900 kg / 3 500 l	
Gestell	Rostfreier Edelstahl	
Seitenabdeckung	WibeSide™ oder vollständig Inground	WibeSide™ oder vollständig Inground
Verstärkung	Glasfaserverstärkt	
Gesamtanzahl Düsen	33 + 2 x W Riverjet	33 + 2 x W Riverjet
Min. Energieverbrauch*	32A - 230V / 50Hz	
Opt. Energieverbrauch	50A - 230V / 50Hz oder 3 x 16A - 400V / 50Hz	
Pumpen (Hydromassage)	3 HP + W-EC pump	
Pumpen (Swim spa)	2 x 3 HP	
Heizung	3 kW	
Bedienfeld	Easy7	SmartTouch
Zusatzbedienfeld	-	-
Wasserreinigung	WellisGuard™ ECO	
Filterkartusche	2 x Superfine	
Flache Wasserdüsen	3	
Wasserfall	-	
Exklusive Licht-Farbtherapie	Exklusive LEDs, Randlicht, Eckenbeleuchtung	Exklusive LEDs, Randlicht, Eckenbeleuchtung
Soundsystem	-	MyMusic 2.0
Aromatherapie	-	-
Whirlpool-Fernsteuerung	-	-
Isolierung	Scandinavian insulation	Scandinavian insulation
Vorbereitung des Wärmetauschers	-	-
Tablet-Halterung	-	Standard
Thermoabdeckung	Standard	Standard

**Option**

Rollcover



Wellis®

# Kaltes Bad

## ERLEBEN SIE DIE KRAFT DER KALTWASSERTHERAPIE

Revitalisieren Sie Ihre Gesundheit mit den erfrischenden Vorteilen der Kaltwassertherapie. Steigern Sie Ihre Energie, verbessern Sie Ihre Konzentration und beschleunigen Sie die Genesung, während Sie gleichzeitig Stress und Entzündungen reduzieren. Regelmäßiges Eintauchen in kaltes Wasser stärkt Ihren Körper und schärft Ihren Geist, sodass Sie sich wieder aufgeladen und für jede Herausforderung bereit fühlen. Sind Sie bereit, Ihre Wellness-Routine auf die nächste Stufe zu heben? Tauchen Sie noch heute in die transformative Wirkung der Kaltwassertherapie ein!



## VERÄNDERT IHREN LEBENSSTIL

Wenn Sie eine regelmäßige Kaltwassertherapie in Ihren Tagesablauf einbauen, kann dies zu erheblichen Verbesserungen Ihrer allgemeinen Gesundheit und Ihres Wohlbefindens führen. Von körperlichen Vorteilen wie der Verringerung von Schmerzen und Entzündungen bis hin zu geistigen Vorteilen wie einer besseren Stimmung und weniger Stress kann das Eintauchen in kaltes Wasser Ihr Leben gesünder und angenehmer machen. Probieren Sie es noch heute aus und erleben Sie die transformative Wirkung selbst!

## STEIGERT ENERGIE UND WACHSAMKEIT

Kaltes Wasser kann Ihr Energieniveau erheblich steigern und Ihre Wachsamkeit verbessern. Der plötzliche Temperaturabfall stimuliert Ihren Körper, regt Ihren Stoffwechsel an und löst die Freisetzung von Endorphinen aus, die natürliche Stimmungsaufheller sind. Dadurch fühlen Sie sich energiegeladener, wach und können sich den ganzen Tag über besser konzentrieren.

## REDUZIERT STRESS UND ANGST

Das Eintauchen in kaltes Wasser kann helfen, Stress und Ängste abzubauen. Der anfängliche Schock des kalten Wassers bewirkt, dass der Körper Adrenalin und Cortisol, die wichtigsten Stresshormone, freisetzt. Mit der Zeit kann eine regelmäßige Kaltwassertherapie jedoch dazu beitragen, die Produktion dieser Hormone zu senken, was zu einem ruhigeren und entspannteren Gemütszustand führt.

## REDUZIERT SCHWELLUNGEN UND SCHMERZEN

Das Eintauchen in kaltes Wasser hilft, Schwellungen und Schmerzen in Muskeln und Gelenken zu reduzieren, indem es die Blutgefäße verengt und die Durchblutung der betroffenen Bereiche verringert. Dieser Prozess trägt zur Linderung von Entzündungen bei und ist daher eine gute Option für alle, die mit Arthritis, Muskelkater oder Gelenkschmerzen zu kämpfen haben.

## VERBESSERT DIE FUNKTION DES IMMUNSYSTEMS

Regelmäßiges Eintauchen in kaltes Wasser stärkt nachweislich das Immunsystem. Der Körper reagiert auf kaltes Wasser mit einer erhöhten Produktion von weißen Blutkörperchen und anderen Immunzellen, die bei der Bekämpfung von Infektionen helfen. Diese Steigerung der Produktion von Immunzellen kann zu einer verbesserten allgemeinen Immunität und einem geringeren Krankheitsrisiko führen.

## KÜHL-WÄRME-PUMPE



COOL/HEAT-Pumpe (2-40 °C) 3kW – 20CR3-SB Die Iceland cool&heat-Pumpe kann das Wasser bis auf 2 °C abkühlen. Ihre Betriebstemperatur liegt zwischen -5 °C und 43 °C. Sie kann 100 Liter Wasser mit einer Temperatur von 23 °C in nur eineinhalb Stunden auf 5 °C abkühlen, bei einer Außentemperatur von 15 °C. Auf Wunsch kann das Badewasser auf bis zu 40 °C erwärmt werden, um ein angenehmes abendliches Bad zu ermöglichen. Mit einem COP-Wert von 4,05 kann das Gerät 2,1 kW Energie aus 500 W absorbierter Energie liefern. Die Einstellungen können ganz einfach über die mit einem digitalen Display ausgestattete Steuereinheit oder über die auf Ihrem Telefon installierte Anwendung vorgenommen werden, auch von entfernten Standorten aus.



Erleben Sie die Vorteile des Kaltwassertauchens (CWI) mit der Wellis Iceland Cold Plunge Tub. Mit dieser Wanne können Sie Ihr Wasser auf bis zu 2°C abkühlen oder auf bis zu 40°C erwärmen.

Dank der LED-Beleuchtung im Inneren der Wanne und an der Außenseite können Sie das Ambiente genießen und sich in einer eleganten Einheit erholen.

Die Installation dieser Plug-and-Play-Wanne ist denkbar einfach. Einfach aufstellen, mit Wasser füllen, die Temperatur einstellen und die Vorteile von CWI mit Wellis Iceland genießen.

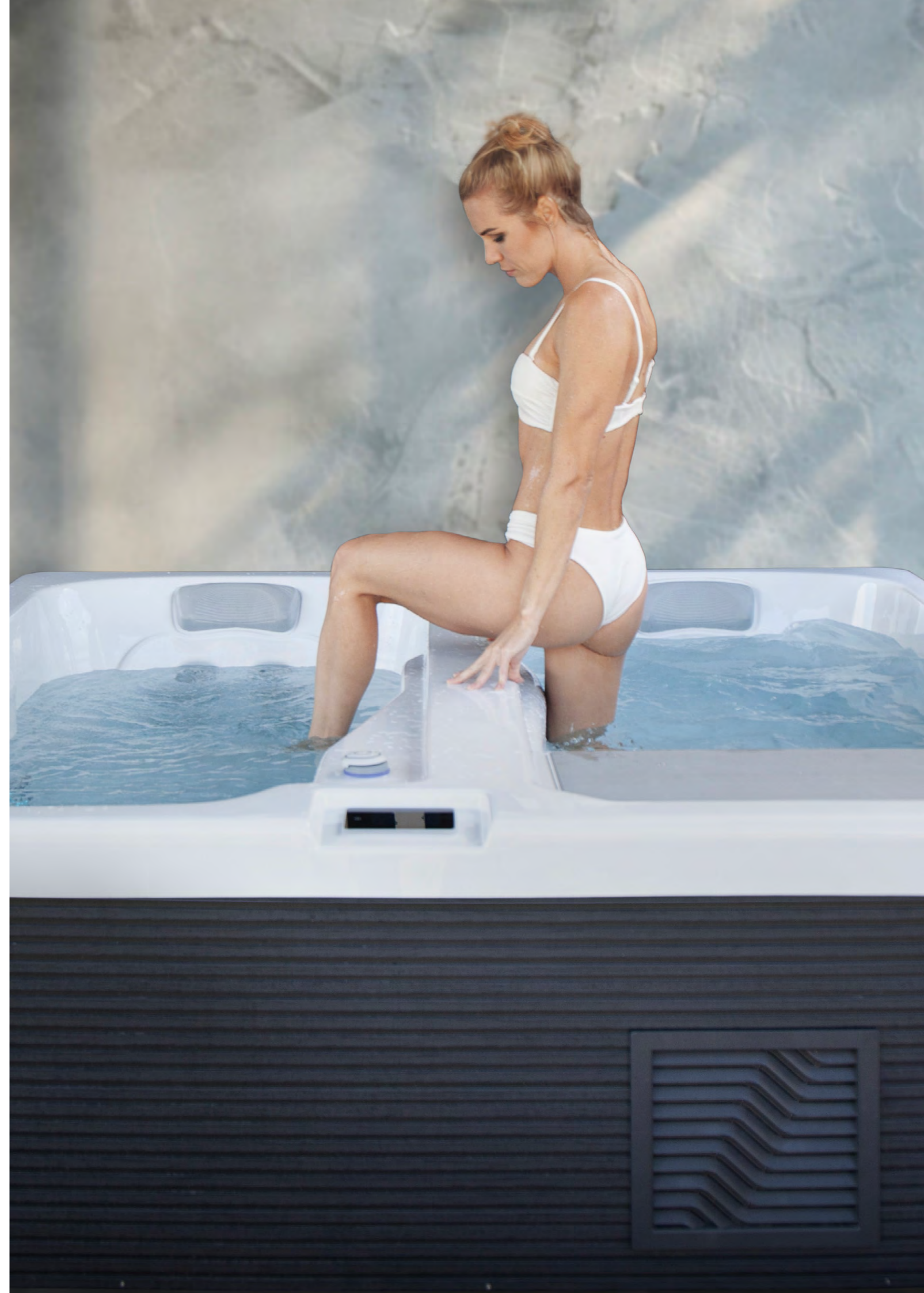
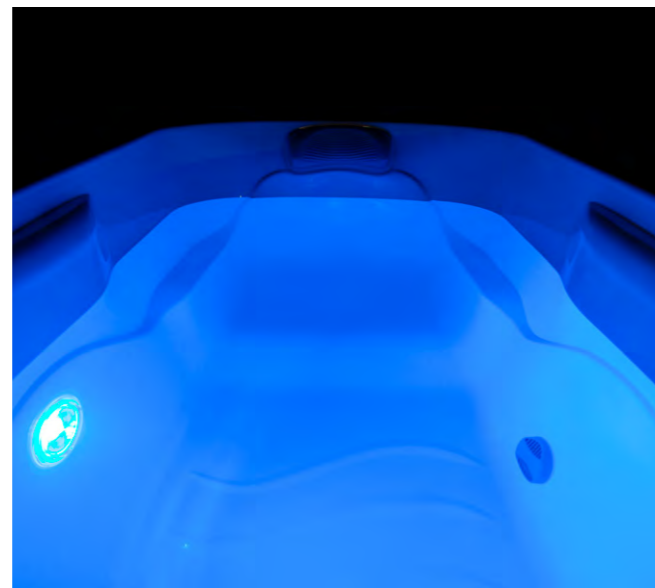
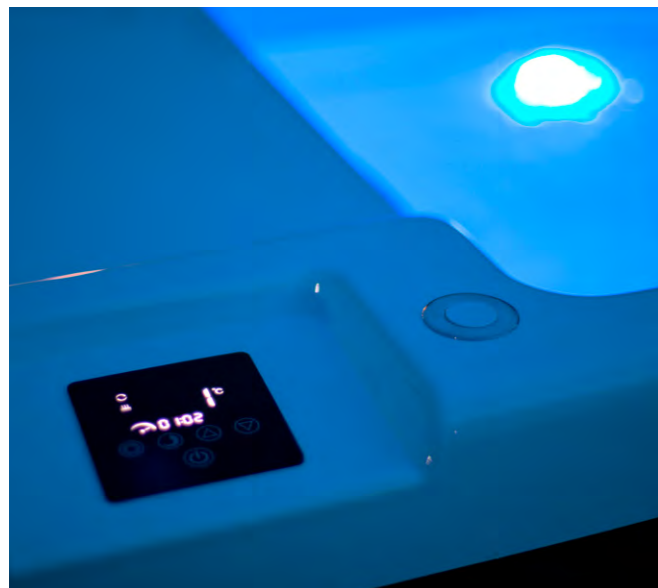



## Iceland

KALTES BAD

2200 × 1090 × 760 mm  
1 sitz

Acryl



Ice white

Seitenabdeckung



grau

Nettogewicht / Wasservolumen	200 kg / 530 l
Gestell	WPS
Seitenabdeckung	LifeSide™ ohne LED-Streifen
Verstärkung	Poli-MAX™
Isolierung	Life skandinavische Isolierung
Gesamtanzahl Düsen	–
Luftregler	–
Energieverbrauch	min: 1 × 20A - 230V / 50Hz opt: 3 × 16A - 400V / 50Hz
Pumpen	1 × 2 HP
Zirkulationspumpen	W-EC pump
WOW system	–
Kühlaggregat	20CR3-SB Kühl - Wärmepumpe
Bedienfeld	Cool&Heat bedienfeld
Zusatzbedienfeld	Taster für Beleuchtung
Wasserreinigung	Crystal Clean System, WellisGuard™ ECO
Filterkartusche	1 × Superfine
Exklusive Licht-Farbtherapie	Zentrallicht, Eckenbeleuchtung
Soundsystem	–
Whirlpool-Fernsteuerung	SmartLife App mit Wi-Fi Anschluss
Thermoabdeckung	Standard



## Iceland Duo

KALTES BAD / WHIRLPOOL

2200 × 2200 × 760 mm  
3 sitz

Acryl



Ice white

Seitenabdeckung



grau

	Whirlpool	Kaltes Bad
Nettogewicht	314 kg	
Wasservolumen	530 l	600 l
Gestell	WPS	
Seitenabdeckung	LifeSide™ ohne LED-Streifen	
Reinforcement	Poli-MAX™	
Isolierung	Life skandinavische Isolierung	
Gesamtanzahl Düsen	–	14
Luftregler	–	1
Energieverbrauch	3 × 16A - 400V / 50Hz	
Pumpen	–	2 HP
Zirkulationspumpen	W-EC pump	–
WOW system	–	–
Kühlaggregat / Heizung	20CR3-SB Kühl - Wärmepumpe / –	– / 3 kW
Bedienfeld	Cool&Heat bedienfeld	SmartTouch
Zusatzbedienfeld	–	–
Wasserreinigung	Crystal Clean System, WellisGuard™ ECO	Crystal Clean System, WellisGuard™
Filterkartusche	1 × Superfine	1 × Superfine
Exklusive Licht-Farbtherapie	2 × Zentrallicht, Eckenbeleuchtung	
Soundsystem	–	
Whirlpool-Fernsteuerung	SmartLife App mit Wi-Fi Anschluss	Smartphone App mit Wi-Fi Anschluss
Thermoabdeckung	Standard	



### SpaGrip Spa montiert

Griff, der an die Seitenverkleidung der Pools angebracht werden kann. Der Griff ist rostfrei und mit rutschfestem Schaumstoff überzogen. Ermöglicht einen bequemen und sicheren Ein- und Ausstieg.



### SpaGrip-Standgerät

Die bodenstehende Version von SpaGrip kann unter den Whirlpool geklemmt und an der Seitenabdeckung befestigt werden. Es garantiert einen bequemen und sicheren Zugang zum Spa und kann bei Nichtgebrauch ausgetauscht werden.



### Handtuchhalter

Nützliches Poolzubehör, auf dem Sie Ihr Handtuch oder Ihre Kleidung knitterfrei, und ohne dass sie nass werden, aufbewahren können.



### Spaziano-Tisch

Ihre Speisen und Getränke, Ihr Buch, Mobiltelefon und Ihre Sonnenbrille bleiben in greifbarer Nähe. Säule aus rostfreiem Stahl, die an jedem Whirlpool angebracht werden kann.



### WelliStep

Die problemlose Spa-Stufe, die keine Wartung erfordert, mit einer UV-beständigen Kunststoffkonstruktion, einer Tragfähigkeit von 120 kg, rutschfesten Gummistufen und Abmessungen von 707×621×425 mm.



### Swim-Spa-Treppe

Maße mit Handlauf: 147×165×93,5 cm  
Maße ohne Handlauf: 147×77×88 cm



### Smart-In Step

Smart-In Step mit Wärmepumpen-Stauraum. In den Peaklife-Spa-Modellen stehen zusätzliche Funktionen zur Verfügung, wie zum Beispiel eine USB-Buchse und eine LED-Beleuchtung, die in die Farbtherapie Exclusive Lights integriert werden kann.



### Dank modernstem Kühlmittel

Dank modernster Kühlmittel und hochwertigem Kompressor können Sie die Heizkosten Ihres Spas deutlich senken. Der verstärkte Lüfter reduziert den Geräuschpegel und die Vibrationen des Geräts.



### WIS - Wellis intelligentes System

Der intelligente Wasseranalysator WIS bietet eine gründliche Analyse des Whirlpoolwassers und misst Qualität, Temperatur und Leitfähigkeit. Die Mobiltelefon-App ist mit allen Spa-Typen kompatibel und ermöglicht die Echtzeitüberwachung der Wasserbedingungen für sofortige Aktualisierungen.



### Automatischer Wasserhärte- oder PH-Wertmesser

Mit diesem Gerät können Sie ständig die Wasserhärte und den pH-Wert Ihres Whirlpoolwassers überprüfen und die richtige chemische Zusammensetzung sicherstellen.



### Sitzerhöhungskissen für Pools

Passt sich an alle Pools an, ist bequem, kann befestigt werden und ist je nach Wassermenge höhenverstellbar. Massives hitzebeständiges Material, leichtes Auffüllen, mit standardmäßiger Rohranpassung und Noppen für die Rutschfestigkeit.



### Schwimmender Chemikaliendosierer

Gewährleistet die einheitliche Verteilung der Chemikalien. Das Mittel im Dosierer kommt so nicht mit dem Gehäuse in Kontakt, wodurch dieses weder beschädigt noch verfärbt wird. Die Chemikaliendosierung kann stufenweise eingestellt werden.



### Filtereinsatzreinigungssystem

Ziel des Systems zur Filtereinsatzreinigung von Wellis ist, dass Sie den Filtereinsatz Ihres Whirlpools im Handumdrehen säubern können.



### Spa Wand Poolreiniger

Der manuelle Spa-Wand-Poolreiniger ermöglicht es, den Schmutz vom Poolboden, Treppen und von der Oberfläche einzusammeln, ohne das Wasser ablassen zu müssen. Wird mit speziellen Reinigungsköpfen geliefert.



### Manueller Filtereinsatzreiniger

Der manuelle Filtereinsatzreiniger ermöglicht die schnelle und einfache Reinigung der Filter. Säubert acht Lamellen gleichzeitig, spritzt nicht und kann mit dem Gartenhahn verbunden werden.



### Spa-Reinigungshandschuh

Spa-Reinigungshandschuh Dieser Handschuh nutzt Mikrofasertechnologie, um Staub und Schmutz sanft von Oberflächen zu entfernen und so Kratzer und Anlaufen zu verhindern.



### Tücher für Spa-Abdeckungen

Reinigungstücher für Spa-Abdeckungen dienen zur Reinigung Ihrer Spa- oder Whirlpool-Abdeckung und entfernen Schmutz und Flecken, ohne dass zusätzliche Reinigungsmittel erforderlich sind.



### Spa-Reinigungsscheibe

Entfernt Öle auf der Wasseroberfläche und reduziert die Bildung von Schaumlinien. Absorbiert Schaum, ölige Rückstände, einschließlich Körperöle und Sonnencreme. Verbessert die Filterleistung.



### Easy-Lifter Abdeckungslifter

Mit dem Easy-Lifter Abdeckungslifter kann die Thermoabdeckung auch alleine einfach entfernt werden. Ist für jede Whirlpool-Größe geeignet. Beständige Oberfläche mit Pulverbeschichtung. Mit rutschfestem Griff.



### Universaler Abdeckungslifter

Mit dem universalen Abdeckungslifter ist die Entfernung von Abdeckungen so einfach wie noch nie. Zwischen Wand und Poolseite müssen zwecks ordnungsgemäßen Betrieb mindestens 60 cm freigelassen werden. Kann auch mit der Xtreme™-Thermoabdeckung verwendet werden.



### Wellis Crystal Chemikalienpaket für Pools

Inhalt des Pakets:  
2 Liter Wellis Watertreatment, 18 Stk. Chlortabletten, 1 Stk. Dosierer (für Chlortabletten), 1 Stk. Mikrofasertuch.



### Wellis Crystal Chemikalienpaket für Swim Spas

Inhalt des Pakets:  
26 Stk. im Wasser lösliche Päckchen (100 g), 1 Stk. Chlortablettenhalter, 30 Stk. Chlortabletten 90 % / 20 g, 1 Stk. Mikrofasertuch, Bedienungsanleitung.



### Wellis Crystal Spa Cleaner

Wurde speziell für die perfekte Reinigung der Wasserleitungen der Whirlpools entwickelt. Entfernt Kalk- und Schmutzablagerungen. Kann beim Auffrischen, Wechsel des Wassers genutzt werden. Als Hersteller empfehlen wir, das Wasser des Pools alle 3 Monate zu wechseln.



### Wellis Crystal Bright & Clear

Wellis Crystal Bright & Clear Flockungsmittelflüssigkeit neutralisiert Schmutz, Seife und Öl in allen Spas. Bei regelmäßiger Zugabe sorgt es für kristallklares Wasser.



### Wellis Crystal Alkalinity balancer

Erhöht die Gesamtalkalität und verhindert schwankende pH-Werte. Die Alkalität ist wichtig, um den pH-Wert überprüfen zu können.



### Wellis Crystal Foam Down

Antischaummittel für Warmwasser-Massagebecken. Enthält keine öligen Substanzen. Unverdünt direkt in den Schaum geben.



### Wellis Crystal Metal clear

Ein Entmetallisierer neutralisiert Eisen, Kupfer und andere Mineralien im Wasser und verhindert, dass sie sich auf der Oberfläche des Whirlpools ansammeln und Schäden verursachen.



### Wellis Crystal pH Down

Der pH-Wert des Thermalwassers ist sehr wichtig. Wenn der pH-Wert des Wassers gut eingestellt ist, wirken Wasserdesinfektionsmittel auch effektiver. Der pH-Reduzierer Wellis Crystal pH Down senkt den pH-Wert in Ihrem Spa.



### Aktiver Kohlefilter für Pools

Die Nutzung des aktiven Kohlefilters beim Auffüllen des Whirlpools resultiert in kristallklarem Wasser. Reicht für das Vorfiltrieren von 8000 Liter Wasser.



### Wasserenthärter für Pools

Das Auffüllen des Pools mit weichem Wasser, das mithilfe eines Filters mit Harzfällung erzeugt wird, verhindert Kalkablagerungen auf den maschinellen Bestandteilen des Pools und verlängert somit seine Lebensdauer. Reicht für das Vorfiltrieren von 8000 Liter Wasser.



### Wellis Crystal Filterreiniger

Damit das Wasser des Whirlpools kristallklar bleibt, muss der Filter des Pools einmal pro Woche mit dem Wellis Crystal Filterreiniger gereinigt werden. Je nach Nutzungsintensität kann dies mehrmals durchgeführt werden.



### Bromsalz

Wasserdesinfektionsgranulat mit Natriumbromid für Whirlpools mit in.Clean-System (Brom generierendes System). 2,2 kg / Packung  
Dosierung: für 100 l Wasser benötigt man ca. 0.143 kg Bromsalz.



### Wellis Crystal Pool Check 5in1

Ein Satz Teststreifen zur Messung der Gesamtwasserhärte, des Gesamtchlors, des freien Chlors, der Gesamtalkalität und des pH-Werts in Spas. Jede Box enthält 50 Teststreifen.



### Antibakterielle Filtereinsätze

Mit antibakteriellem Überzug versehene Papierfilter, deren Fasern mit vergrößerter Oberfläche im Vergleich zu herkömmlichen Filtereinsätzen das mehrfache an Leistung erbringen können.



### Ätherische Öle für Pools

Gerüche: Eukalyptus, Lavendel, Mediterran, Orangenblüte, Polynesien, Rosmarin.



### Rollcover

Entdecken Sie unsere neueste Produktergänzung, die Swim-Spa-Rollenbezüge, die Ihr Spa-Erlebnis bei ausgewählten Modellen verbessern: Olympus, Donau, Amazonas, Rio Grande.

#### Hauptmerkmale:

- Langlebig und abschließbar, so konzipiert, dass es allen Wetterbedingungen standhält.
- UV-geschützt für Langlebigkeit und Erhaltung des Aussehens.
- Einfaches Abrollen in weniger als 60 Sekunden, was Ihr Spa-Erlebnis vereinfacht.
- Kompatibel mit optionalen Regalhalterungen für zusätzliche Funktionalität.



### Thermoabdeckung

Ziel der Anwendung der Thermoabdeckung ist es, die eingestellte Wassertemperatur zu halten. Um die Wärmeisolierung kümmert sich ein besonderer Schaum, der von außen mit geschmackvollem, UV-beständigem Kunstleder überzogen ist. In der Mitte ist die Thermoabdeckung 120 mm dick. Diese Dicke nimmt in Richtung des Poolrandes ab (70 mm), damit der darauf fallende Niederschlag einfach abfließen kann.

# MotionFlex bioklimatische Pergola

Die elegant und modern gestalteten MotionFlex Lamellenpergolen bieten exklusives Design und ausgezeichneten Sonnenschutz für Ihre Außenbereiche.



### BIOCLIMATIC PERGOLA

- Struktur aus massivem Aluminium in Mattanthrazit (RAL 7016) mit abgerundeten Kanten,
- Lamellen aus Aluminium in Mattanthrazit (RAL 7016), elektrisch steuerbar (24V, IP67), mit Fernbedienung,
- integrierte Regenrinne,
- LED-Beleuchtung in Weiß, mit Fernbedienung (24V),
- Säulengröße: 12x12 cm, Wandstärke: 1,4 mm,
- maximale Belastbarkeit: 60 kg/m<sup>2</sup>

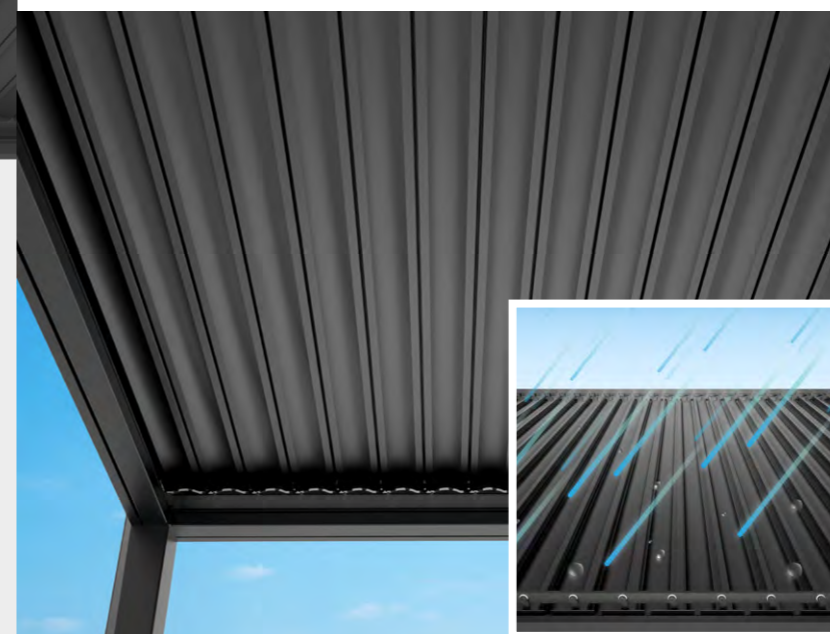

Geschlossene Lamellen



Halboffene Lamellen 45°

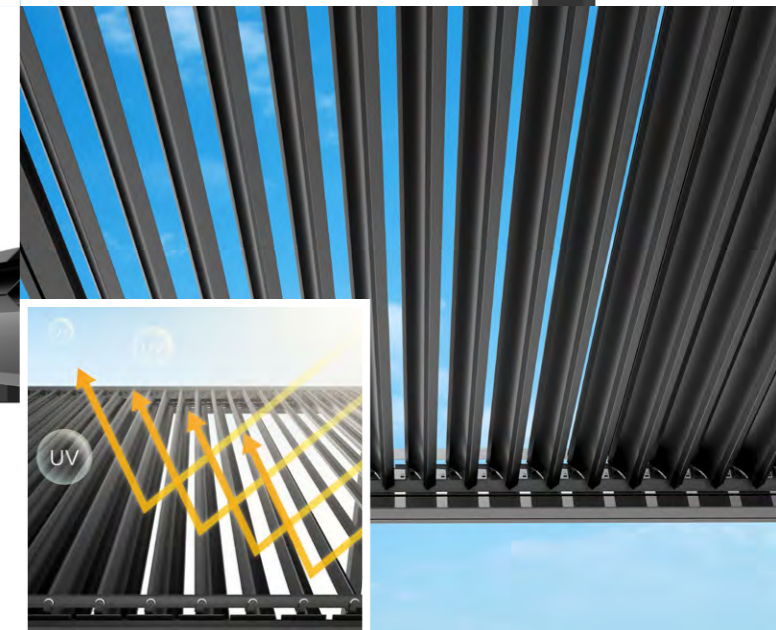

Offene Lamellen 90°



## MotionFlex 300, 400

WB00544, WB00545

Lamellenpergola mit Struktur in Anthrazit, mit elektrischer Steuerung und weißer LED-Beleuchtung

3000 x 3000 x 2500 mm, 4000 x 3000 x 2500 mm



## MotionFlex 600

WB00575

Lamellenpergola mit Struktur in Anthrazit, mit elektrischer Steuerung und RGB LED-Beleuchtung

6000 x 4000 x 2500 mm

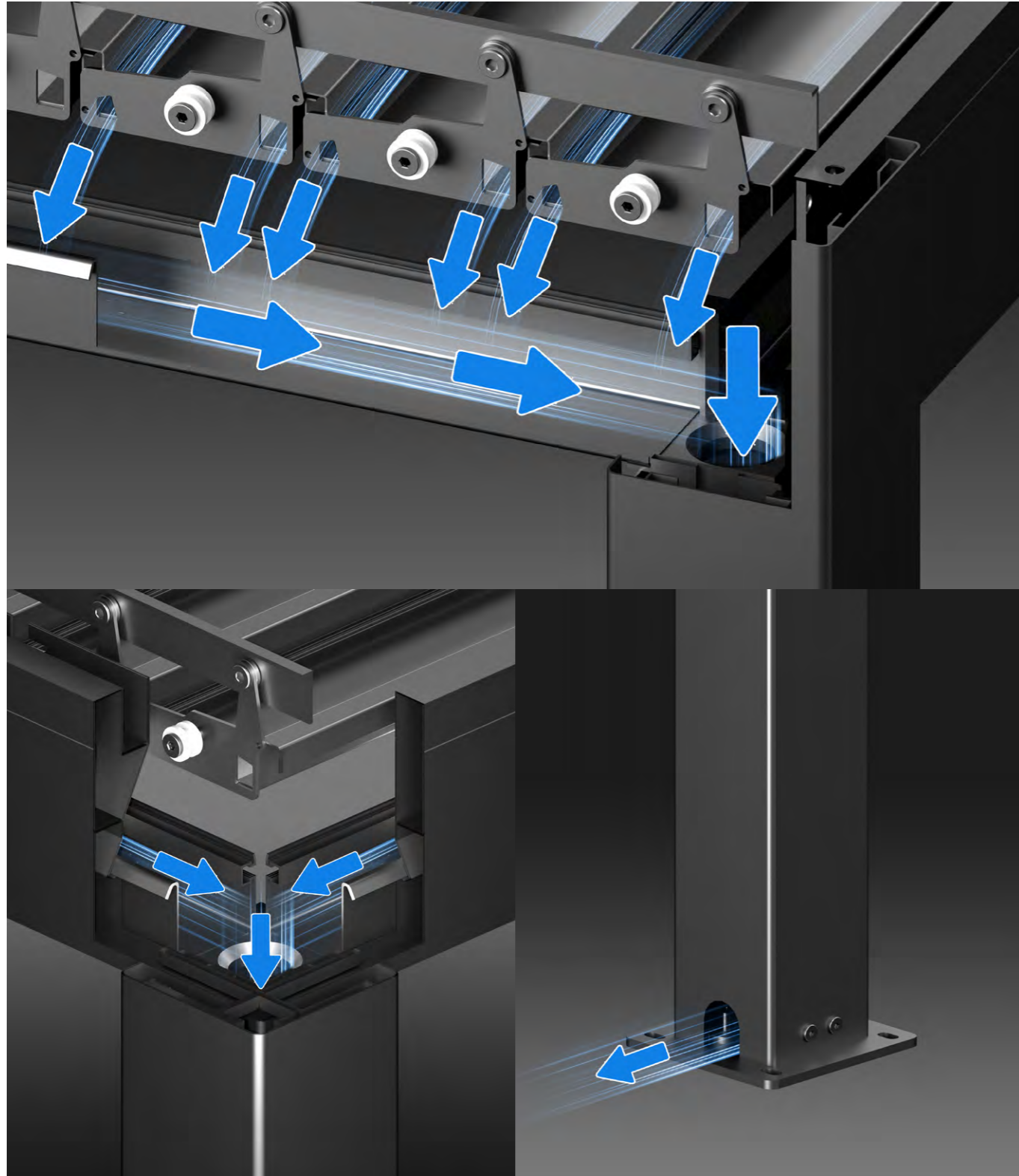

VERSTECKTES REGENRINNEN-SYSTEM



Zu den Pergolen ist auch ein Seitensonnenschutz erhältlich, der zusätzlichen Schutz vor Sonnenstrahlen bietet und zur Steigerung des Gefühls von Privatsphäre beiträgt.



### MotionFlex 300, 400

WB00534, WB00535

Seitensonnenschutz für Pergola

3000 x 2500 mm (WB00534)

4000 x 2500 mm (WB00535)



### MotionFlex 400, 600

WB00576, WB00555

Elektrische Seitenbeschattung  
für eine Pergola 600x400 cm

4000 x 2500 mm (WB00576)

6000 x 2500 mm (WB00555)



Betrachten Sie...



...unser Produktionszentrum in Ózd mit Hilfe des untenstehenden QR-Codes!  
In diesem Video zeigen wir Ihnen, wie wir unsere Whirlpools herstellen!

Wellis®

Die im Katalog abgebildeten Produkte dienen lediglich der Veranschaulichung und entsprechen nicht immer den Spezifikationen des beworbenen Produkts.  
Wellis behält sich das Recht vor, die Produkte - einschließlich der Produktpalette - ohne vorherige Ankündigung, nach der Druckfreigabe zu ändern.  
Die Preise beinhalten die gesetzliche Mehrwertsteuer.

Für Druckfehler übernehmen wir keine Haftung.

MAR1378

welliswhirlpools.de